



Smart Implant Solutions



FULL DIGITAL WORKFLOW

THINK DIGITAL 2026

PRZEWODNIK PO PRODUKTACH

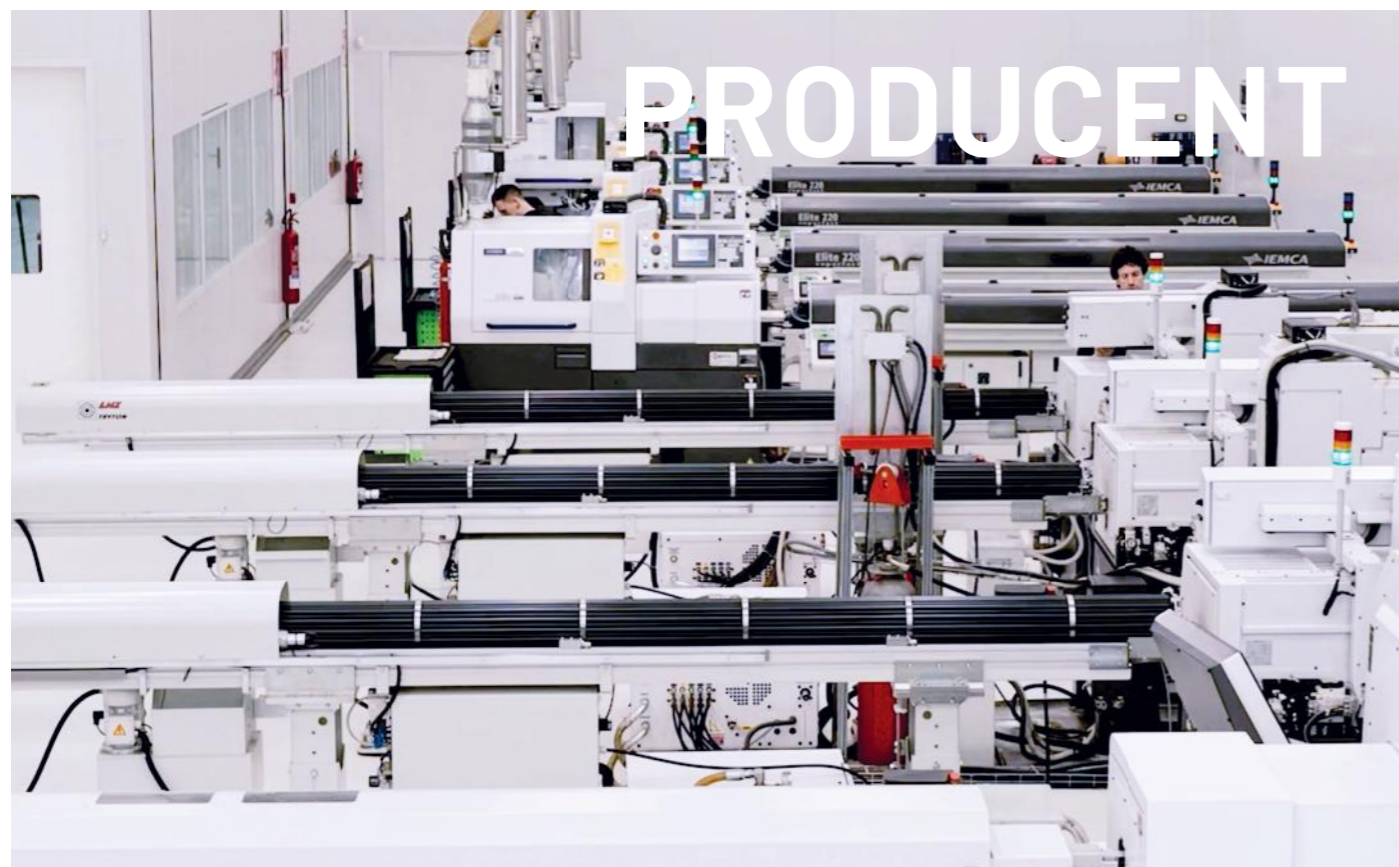

Smart Implant Solutions

SPECJALIZUJEMY SIĘ W PRODUKCJI I DYSTRYBUCJI ŁĄCZNIKÓW STOMATOLOGICZNYCH

Firma Smart Implant Solutions powstała z zamiłowania do naszego zawodu. Oferujemy innowacyjne rozwiązania, przygotowane na cyfrową przyszłość, które odpowiadają na potrzeby rynku w zakresie łączników do implantów.

Świetny zespół profesjonalistów codziennie pracuje nad znalezieniem rozwiązań odpowiadających Twoim potrzebom. Współpracujemy z profesjonalistami z branży stomatologicznej (dentyści, protetycy,...), którzy pomagają nam w projektowaniu najlepszych akcesoriów oraz być na bieżąco z najnowszymi trendami rynkowymi. Jesteśmy oddani innowacjom z powagą, ale także z pasją.

Firma Smart Implant Solutions rozszerzyła swoje zakłady, przenosząc centralę oraz zakład produkcyjny do Etxebarria (Bizkaia), a część biurową utrzymuje w Parku Technologicznym Gipuzkoa, sieci parków technologicznych w Kraju Basków, w którym zlokalizowane są wyłącznie firmy, centra technologiczne, jednostki produkcyjne, badania uniwersytetów oraz ośrodki badawcze o wysokim zaawansowaniu technologicznym.

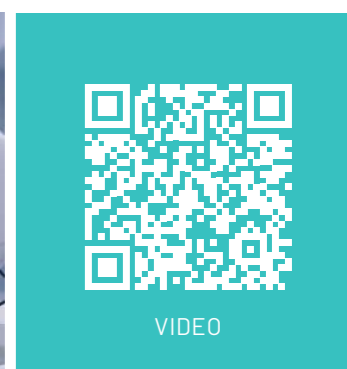
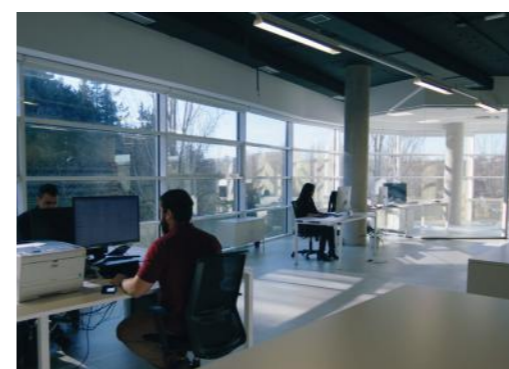

SMART IMPLANT SOLUTIONS

Jakość	4
Testowanie / etykietowanie	5

PRODUKTY SMART

Biblioteki Smart	8
Scanbody intra/extra-oral	10
Analog podwójnego użycia	12
Smart Ti-Bases	14
Smart Angle	16
Kominy kątowe	17
Ti-Bases Cerec®	18
Multi-Unit kątowy	19
Multi-Unit SIS [BIBLIOTEKA CYFROWA: 1300]	20
Multi-Unit mini	22
SIScator / SIScator kątowy 15°	24
BIOCARB	26
BIOGOLD	27
Śruby gojące	28

OGÓLNE

Narzędzia dla implantologii	89
Akcesoria robione na zamówienie	93
Specyfikacje techniczne śrubek	94
Jak dokonać zamówienia	97

KATALOG OGÓLNY ŁĄCZNIKÓW

[BIBLIOTEKA CYFROWA]

NOBEL BIO CARE® BRANEMARK® External Hexagon	30	0100
BIOMET 3i® OSSEOTITE® External Hexagon	32	0200/0100
MIS® SEVEN® Internal Hexagon	34	0160
ZIMMER® SCREW-VENT® Internal Hexagon	36	0300
BIOMET 3i® CERTAIN® Internal Hexagon "Click"	38	0400
ASTRA® TECH OSSEOSPEED® Internal Conical	40	0500
STRAUMANN® TISSUE LEVEL® Octogonal	42	0600
BTI® INTERNA Internal Tetra-lobe	44	0700
BTI® CORE® Internal Tetra-lobe	46	0700
NOBEL BIO CARE® REPLACE SELECT® Tri-lobe	48	0800
NOBEL BIO CARE® NOBELACTIVE® Internal Active	50	0900
STRAUMANN® BONE LEVEL® Internal	52	1100
BTI® External Hexagon	54	0120/0100
SWEDEN & MARTINA® PREMIUM KOHNO® Internal	56	1400
PHIBO® TSH® External Hexagon	58	1500/0100
BIOHORIZONS® TAPERED® Internal Hexagon	60	1600
MIS® C1/V3 Internal Conical Hexagon	62	1800
NEOBIOTECH® IS SYSTEM Internal Conical	64	2200
ASTRA® TECH SYSTEM™ EVOLUTION Internal Conical	66	2300
NEODENT GM® (Helix GM®, Drive GM®, Titamax GM®) Internal Conical	68	2400
MEGAGEN ANYRIDGE® Internal Conical	70	2500
DENTSPLY® XIVE® Internal Conical	72	2600
DENTSPLY® ANKYLOS® Internal Ankylos	74	2700
OSSTEM® TS/ HIOSSEN® ET Internal Conical	76	2800
DIO® UFII® Internal Conical	78	2900
DENTIUM SUPERLINE™ & IMPLANTIUM® Internal Conical	80	3000
KLOCKNER® VEGA® Internal Hexagon	82	3200
ANTHOGRY® AXIOM® BL	84	3300
BIOTECH DENTAL® KONTACT®	85	3400
MEGAGEN ANYONE® Internal Conical	86	3600
KLOCKNER® SK2® High External Hexagon	88	1000

Wymienione znaki towarowe są własnością ich właścicieli.

JAKOŚĆ SMART



SMART IMPLANT SOLUTIONS STAWIA JAKOŚĆ NA PIERSZYM MIEJSCU

Posiadamy wszystkie certyfikaty, które to potwierdzają i gwarantują jakość naszych produktów.

- **LICENCJA PRODUCENTA DLA PRODUKTÓW LECZNICZYCH**, z Hiszpańskiej Agencji ds. Produktów leczniczych i medycznych.
- **ISO 13485**, stanowi całościową ramę dla producentów wyrobów medycznych zapewniającą wysoką jakość produktów i zgodność z wymogami prawnymi.
- **OZNACZENIE CE** na produktach.

TESTY



TESTY MECHANICZNE WG NORMY UNE-EN ISO 14801

Produkty Smart Implant Solutions przechodzą różne testy i próby na naszym stanowisku badawczym, wykonujemy testy mechaniczne zgodnie z normą UNE-EN ISO 14801.01.

W testach tych sprawdzamy:

- **MOMENT Z ROTACJĄ:** Aby określić maksymalny moment z rotacją który podtrzymuje śrubę wewnętrzną.
- **KOMPRESJA:** Aby określić maksymalną siłę obsługiwaną przez zestaw.
- **ZMĘCZENIE:** Aby określić maksymalną siłę przy której całość ma życie nieskończone (5 mln cykli).



„Jesteśmy tak pewni naszych produktów, że nasze logo jest symbolem nieskończoności, czyli okresu gwarancji, którą oferujemy”.

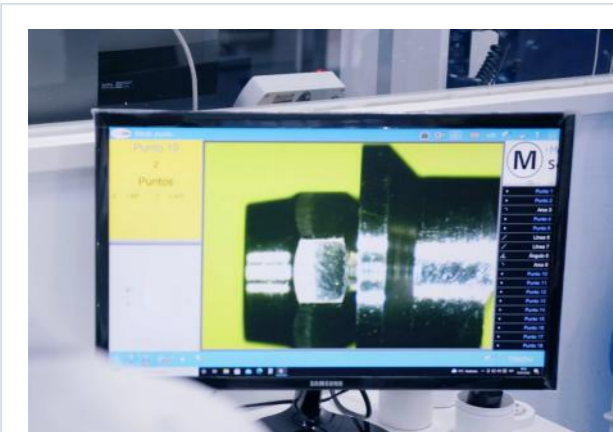

GWARANCJA JAKOŚCI

W Smart Implant Solutions nasze produkty wytwarzamy z wysokowytrzymałego tytanu klasy 5 (Ti-6Al-4V) który należy do tej samej klasy tytanu medycznego oferując najwyższy poziom wytrzymałości mechanicznej i niezawodności. Dlatego nasze łączniki są wykonane z najlepszego tytanu dostępnego w implantologii stomatologicznej.

Ponad 12-letnie doświadczenie w produkcji komponentów do rehabilitacji implantologicznej, bliskie, codzienne relacje z klientami oraz zrozumienie ich potrzeb napędzają nas do codziennego rozwoju przez co utrzymują nas w czołówce rozwiązań, innowacji oraz rozwoju produktów, co przekłada się na zaufanie i rezultaty. Kiedy inni idą w Twoje ślady, oznacza to, że wszystko jest wykonywane wzorowo.

OZNACZENIA

OZNACZENIA PRODUKTÓW NA PODSTAWIE ROZPORZĄDZENIA MDR 2017/745

1. Conexión Producto
2. Connection Product
3. Plat:
4. V:
5. REF*:SIS-XXXX
6. Smart Implant Solutions S.L.
Pº Mikeletegi 69 I 20009 San Sebastián (Spain)
T. (+34) 943 322 812
pedidos@smartimplantsolutions.com
7. Extraer producto del envase. Tratamiento en autoclave a 121°C (249°F) utilizando una bolsa aprobada por la FDA durante 30 min., secado 30min. Discard the package. Autoclaving the product using an FDA-cleared pouch at 121°C (249°F) for 30min, and a drying time for 30min.
8. REF SIS-[AA][BB].[C][D].[EE][FFF][GGG].[H]
9. LOT XXXXXXXX
10. YYYY-MM-DD
11. (01) XXXXXXXXXXXXX
(11) XXXXXX
(10) XXXXXX
12. MD
13. CE 0051
14. i
15. Rx only
16. ∞

1. Opis łącznika.
2. Opis produktu.
3. Platforma
4. Wersja.
5. Numer referencyjny produktu.
6. Szczegółowe dane producenta
7. Symbol "produktu niesterylnego".
8. Nr. odniesienia do produktu w kwestiach prawnych.
9. Numer partii.
10. Data produkcji.
11. Kod UDI identyfikacyjny produktu medycznego.
(01) 0 + GTIN
(11) Data produkcji.
(10) N° partii.
12. Symbol "produktu jednorazowego użytku".
13. Symbol MD oznaczający produkt medyczny.
14. Oznakowanie CE z numerem Jednostki Notyfikowanej (w przypadku wyrobów klasy II).
15. Symbol „Patrz instrukcja obsługi”.
16. Symbol „wyłącznie do użytku profesjonalnego”.

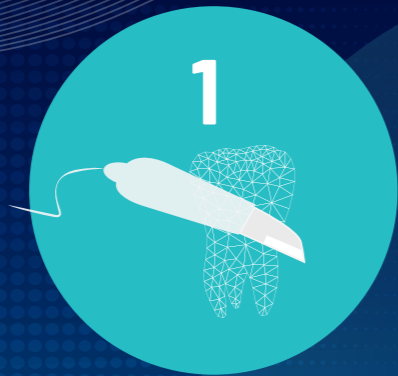

SCAN



DESIGN

exocad

3shape

blenderfordental
B4D

dental wings



PRODUCE

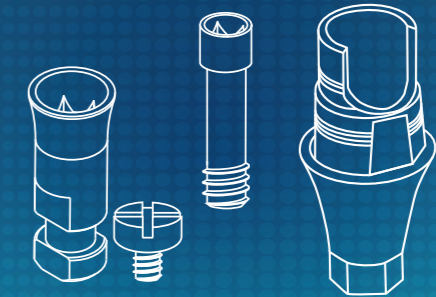

FULL DIGITAL
WORKFLOW

PRODUKT SMART
THINK DIGITAL

BIBLIOTEKI SMART

JAK POBRAĆ BIBLIOTEKI DLA NASZYCH IMPLANTÓW?

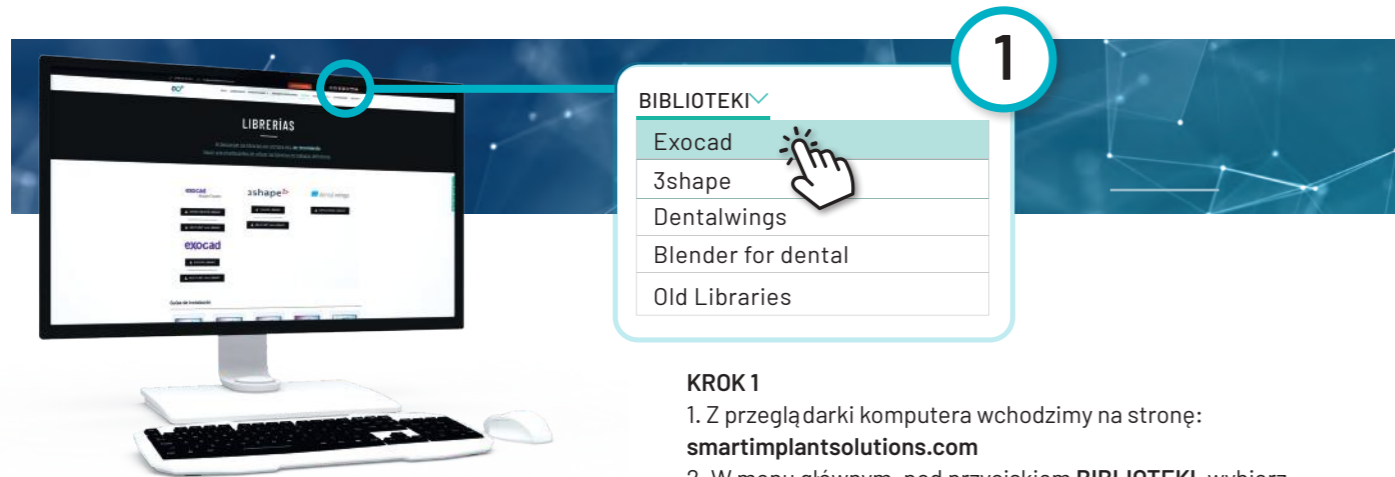

BIBLIOTEKI

- Exocad
- 3shape
- Dentalwings
- Blender for dental
- Old Libraries

KROK 1

- Z przeglądarki komputera wchodzimy na stronę: **smartimplantsolutions.com**
- W menu głównym, pod przyciskiem **BIBLIOTEKI**, wybierz **Exocad**.

KROK 2

Aby uzyskać dostęp do obszaru Bibliotek Exocad, należy wypełnić i przesłać formularz. Po wypełnieniu i przesłaniu formularza, odczekaj kilka sekund, a zostaniesz automatycznie przekierowany do obszaru Bibliotek Exocad.

Private area Exocad Smart Ti-Bases libraries
To access the Exocad Libraries for Smart Ti-Bases area, you must enter the following data.

Name*
Company*
Country*
E-mail*

I accept the Privacy Policy

Send

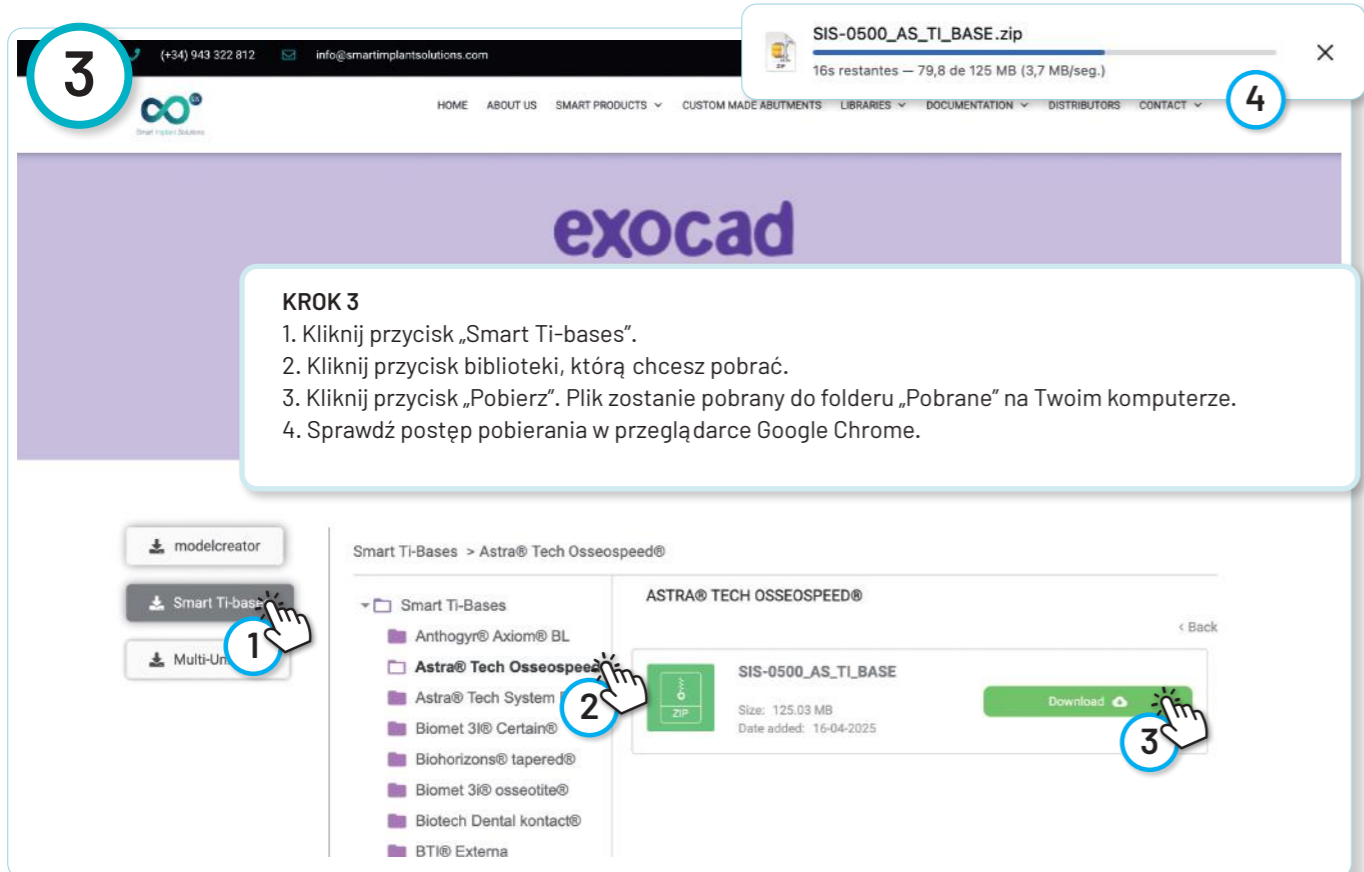

KROK 3

- Kliknij przycisk „Smart Ti-bases”.
- Kliknij przycisk biblioteki, którą chcesz pobrać.
- Kliknij przycisk „Pobierz”. Plik zostanie pobrany do folderu „Pobrane” na Twoim komputerze.
- Sprawdź postęp pobierania w przeglądarce Google Chrome.

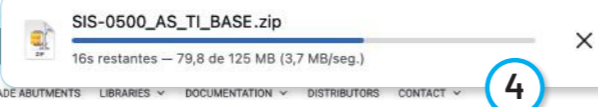

KROK 4

WYODRĘBNIAMY PLIK.ZIP

- Wybieramy folder Pobrane na swoim komputerze.
- Wyodrębniamy plik.zip w wskazanym miejscu.



Aby rozpakować plik, możesz użyć dekompresora standardowo pobrany z Internetu, taki jak WinZip lub WinRAR.

BIBLIOTEKI ZWIĄZANE Z SCANBODY TI



SCANBODY Ti

Biblioteki do pracy z bazami Ti, CrCo (odlewane) i analogami cyfrowymi, ze skanowania wewnątrztrzonego lub stacjonarnego.

SCANBODY D (Implant Level)

Biblioteki dla scanbody tytanowych. Służą do bezpośredniej pracy nad implantacją na analogu cyfrowym, ze skanowania wewnątrztrzonego lub stacjonarne.

exocad

Darmowe dla:

- Ti-Bases.
- Bazy z Cr-Co (odlewane).
- Analogi cyfrowe.
- Bezpośrednio dla implantów.

3shape

Darmowe dla:

- Ti-Bases.
- Bazy z Cr-Co (odlewane).
- Analogi cyfrowe.

dental wings

Darmowe dla:

- Ti-Bases.
- Bazy z Cr-Co (odlewane).
- Analogi cyfrowe.

blenderfordental

Darmowe dla:

- Ti-Bases.
- Bazy z Cr-Co (odlewane).
- Analogi cyfrowe.

Jeśli chcesz skonsultować inne opcje 3shape i dentalwings wyślij e-mail na adres e-mail: implantsystem.pl@gmail.com

INSTRUKCJA INSTALACJI

Aby uzyskać więcej informacji na temat instalowania bibliotek, instrukcje instalacji w formacie PDF są dostępne w sekcji internetowej „BIBLIOTEKI”.



exocad
MODELCREATOR



exocad



3shape



dental wings



blenderfordental

SCANBODY INTRA/EXTRA-ORAL



JEDEN SCANBODY DO WSZYSTKICH ZASTOSOWAŃ

Linia Scanbodies opracowana przez dział badawczo-rozwojowy Smart Implant Solutions znacznie upraszcza sposób pracy. Stosowany jest zarówno do skanów wewnątrznych (w klinikach), jak i do stosowania w modelach gipsowych lub z żywicy (w laboratorium).

SZEROKA PŁASKA STRONA
Szeroka, płaska strona dla najlepszego dopasowania w konsekwencji lepsze wyrównanie geometrii z połączeniem.

WYKOŃCZENIE PIASKOWANIEM
Piaskowanie korpusu scanbody SIS pozwala na jego doskonały odczyt przez każdy skaner dostępny na rynku.

MAKSYMALNA PRECYZJA
w obróbce. (8 mikronów).

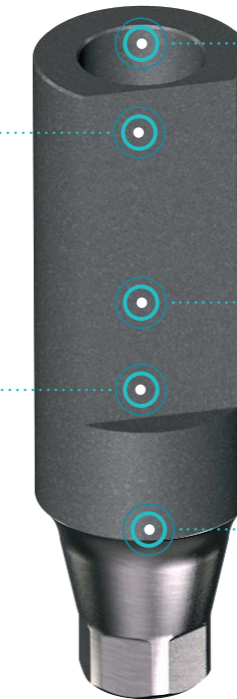

ŚREDNICA PODOBNA DO POŁĄCZENIA
Każdy element skanujący ma taką samą średnicę jak implant, co pozwala na lepsze dopasowanie do połączenia w jamie ustnej i zapobiega problemom z tkankami miękkimi.

NIEPRZEPUSZCZALNY DLA RTG
Całkowicie NIEPRZEPUSZCZALNE DLA RADIOLOGII.
Idealny obraz RX dla sprawdzania poprawności osiadania w implantacji.

MATERIAŁ
Korpus w całości wyprodukowany z Tytanu klasy 5 (Ti-6Al-4V)
Wysoka wytrzymałość.

UPROŚĆ SPOSÓB PRACY

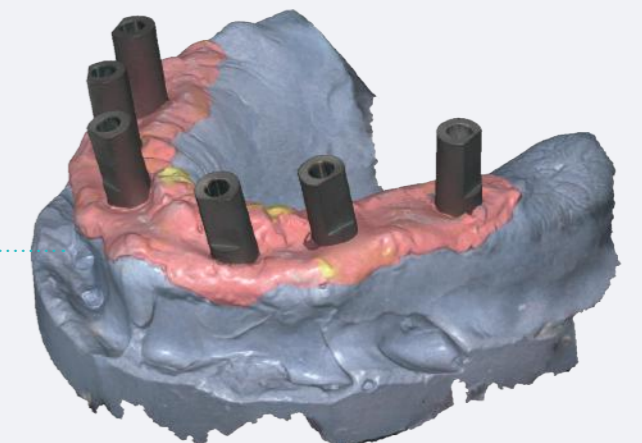
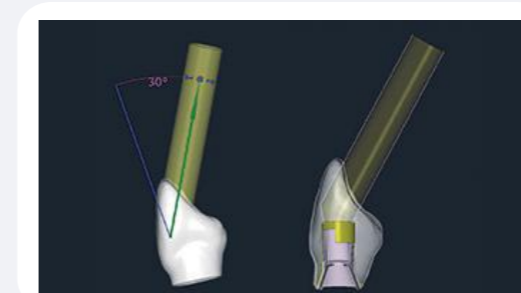
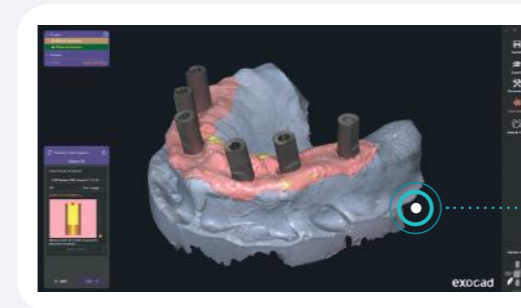

exocad 3shape dental wings

blenderfordental

Biblioteki dostępne do pobrania na stronie
Strona internetowa: www.smartimplantsolutions.com

ANALOG PODWÓJNEGO ZASTOSOWANIA



TRADYCYJNY ORAZ CYFROWY

Analog o podwójnym zastosowaniu opracowany przez dział badawczo-rozwojowy Smart Implant Solutions odtwarza połączenie systemu implantów z wyjątkową precyzją.

- Podwójne zastosowanie, przygotowane do pracy w trybie tradycyjnym i cyfrowym.
- Wysoka precyzja obróbki.
- Skrócona długość. (Oszczędność materiału do druku).
- Idealnie dopasowane do wydrukowanego modelu.
- Wielokrotnego użytku.
- Z naprowadzaniem pozwalającym na dokładne dopasowanie drukarki.

ODTWARZA POŁĄCZENIE SYSTEMOWE IMPLANTÓW Z UNIKALNĄ PRECYZJĄ

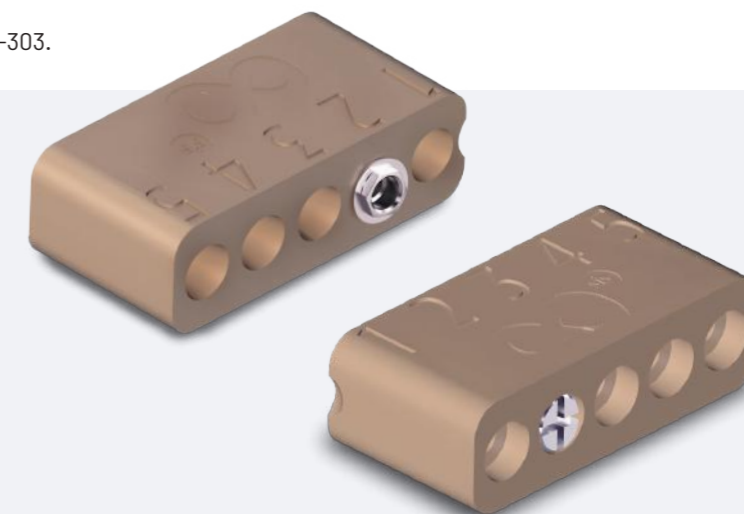

Protokół.PDF

KALIBRACJA DRUKARKI
Posiada protokół do osiągnięcia idealnego dopasowania analogów do modelu wydrukowanego.

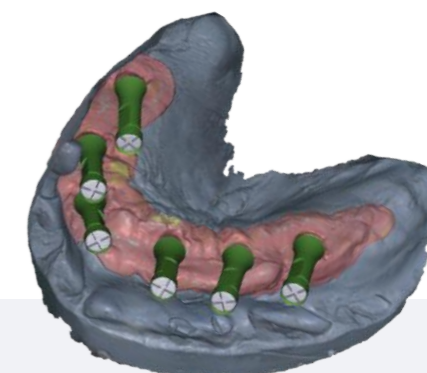

SMART Ti-BASES



WIELE OBSZARÓW CEMENTOWANIA

BIOGOLD
Powleкана warstwą biokompatybilną.

3 PŁASKIE STRONY
Zapobiegają obracaniu się protezy.

MATERIAŁ
Tytan klasy 5 (Ti-6Al-4V)
Wysoka wytrzymałość.

OBSZAR STOŻKOWY
Pomaga przy umiejscowieniu mostów.

KILKA WYSOKOŚCI DZIAŚŁA

ULEPSZONE, IDELANE DOPASOWANIE



Dostępne biblioteki pobierz na stronie:
www.smartimplantsolutions.com

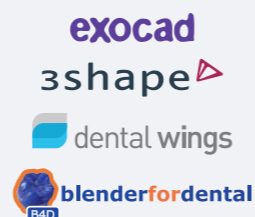

SMART Ti-BASES Z WYSOKOŚCIĄ DZIAŚŁA (HG)



SMART Ti-BASES Z WYSOKOŚCIĄ DZIAŚŁA (HG) I CEMENTOWANIE (HC) 7mm.



SMART Ti-BASES PRZYCINANY (9mm.)

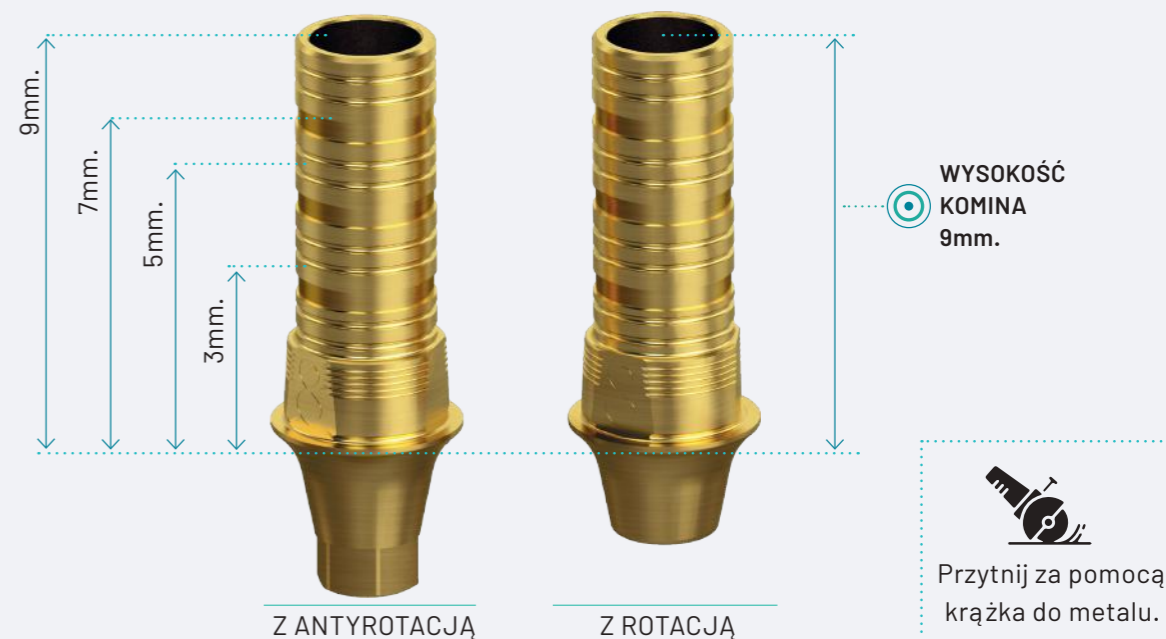

SMART ANGLE

30°



NAJBEZPIECZNIEJSZE ROZWIĄZANIE KĄTOWE NA RYNKU

PATENT INTERNAL BALL HEAD - ES 2577509 T3



ULEPSZONE ŁĄCZENIE
Zapobiega koronowaniu się śrub.

ANODOWANY NA NIEBIESKO
Umożliwia rozróżnienie standardowej śruby od śruby Smart Angle.

MATERIAŁ
Tytan klasy 5 (Ti-6Al-4V)
Wysoka wytrzymałość.



Smart Implant Solutions

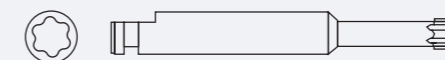

KRÓTKA (20mm) SIS-9142C	ŚREDNIA (25mm) SIS-9142M	DŁUGA (35mm) SIS-9142L
-------------------------------	--------------------------------	------------------------------

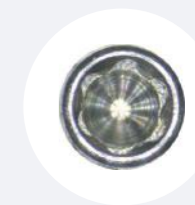

Konkurencja



Smart bazy Ti, bazy Cr-Co i biblioteki implantów są przygotowane do wykorzystania kąтового rozwiązania Smart Angle.

KOMINY KĄTOWE DLA BAZ Z Cr-Co

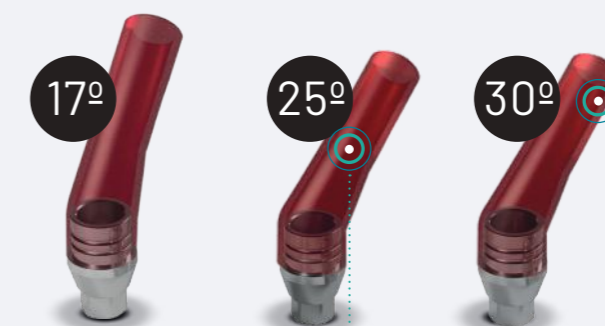

MATERIAŁ
Żywica utwardzana światłem lub ciepłem.

Kompatybilny ze wszystkimi rodzajami kleju do Cr-Co od Smart Implant Solutions.

Ti-BASES CEREC®

compatibility with



compatibility with
CEREC®

		Ti-Base Z antyrotacją	Śruba
ASTRA® TECH OSSEOSPEED® Internal Conical	Aqua 3.5/4.0	SIS-0512RAC	SIS-0540C
	Lilac 4.5/5.0	SIS-0512WAC	SIS-0541C
NOBEL BIO CARE® BRANEMARK® External Hexagon	RP 3.75/4.0	SIS-0112RAC	SIS-0160C
NOBEL BIO CARE® NOBELACTIVE® Internal Active	NP 3.5/3.75	SIS-0912NAC	SIS-0915C
	RP 4.3/5.0	SIS-0912RAC	SIS-0914C
STRAUMANN® BONE LEVEL® Internal	NC 3.3	SIS-1112NAC	SIS-1104NC
	RC 4.1/4.8	SIS-1112WAC	SIS-1104C
STRAUMANN® TISSUE LEVEL® Octagonal	RN 4.8	SIS-0612RAC	SIS-0625C
ZIMMER® SCREW-VENT® Internal Hexagon	NP 3.5	SIS-0312NAC	SIS-0351C
	RP 4.5	SIS-0312RAC	SIS-0351C

Są kompatybilne z
Oryginalnym Scanbody CEREC®
Sprzedawane ze śrubą w zestawie.



POWŁOKA: BIOGOLD
MATERIAŁ: Tytan klasy 5 (Ti-6Al-4V)
Wysoka wytrzymałość.

MULTI-UNIT KĄTOWY

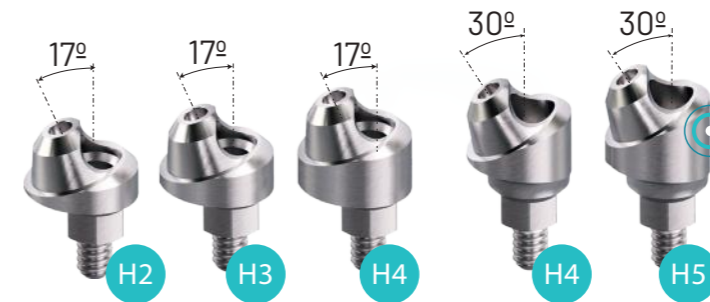

MATERIAŁ
Tytan klasy 5 (Ti-6Al-4V)
Wysoka wytrzymałość.

***OPTIMALNE DOPASOWANIE**

(* OPTIMALNE DOPASOWANIE: Optymalne dopasowanie zapewniają klucze Smart Implant Solutions Multi-Unit (kątnica, grzechotka, ręczny...). Gwint M1.4 jest specjalnie wzmocniony, co zapewnia solidne połączenie śrubowe.

Wszystkie podstawy kątowe...
dostarczane są w stanie
zmontowanym wraz z odpowiednią
śrubą i naprowadzeniem.



MULTI-UNIT SIS



TRANSEPITELIALNY ŁĄCZNIK STWORZONY PRZEZ SMART IMPLANT ROZWIĄZANIE TO ZAPOBIEGA ZAPALENIU OKOŁOIMPLANTOWEMU

OTO CZTERY Z JEGO LICZNYCH WŁAŚCIWOŚCI:

1. CHRONI IMPLANT PRZED BAKTERIAMI.

Zmiana platformy (platform switching). System Multi-Unit SIS jest węższy od implantu w strefie połączenia, która wspomaga rozwój włókien kolagenu na etapie, w którym powstaje. Tym sposobem chroni implant przed przedostaniem się bakterii i w konsekwencji przed utratą masy kostnej.

2. ZAPOBIEGA PRZEBARWIENIU DZIAŚEŁ.

Powierzchnia łącznika (która łączy się z implantem stomatologicznym) jest anodowana, co utrudnia kolonizację bakteryjną i poprawia wygląd tkanek miękkich. W ten sposób unikniemy powstawania szarych obszarów na dziąsłach, które pogarszają estetykę zębów.

3. POPRAWIA GĘSTOŚĆ TKANKI ŁĄCZĄCEJ.

Obecność mikroretencji u podstawy bazy sprzyja zakotwiczeniu włókien kolagenowych i poprawia gęstość tkanki łącznej.

4. WSPOMAGA TWORZENIE WŁÓKIEŃ KOLAGEN WOKÓŁ IMPLANTU.

Ten łącznik protetyczny jest zbieżny z implantem aż do podparcia protezy zębowej. W ten sposób wspomaga tworzenie się kolistych włókien kolagenowych wokół implantu stomatologicznego, w przeciwieństwie do sytuacji, gdy łącznik jest prosty (w tym przypadku włókna kolagenowe są ułożone równoległe do implantu). Istnienie okrągłych włókien kolagenowych wokół implantu chroni go i sprawia, że kolonizacja bakteriami, a tym samym periimplantitis, stają się znacznie trudniejsze.



	RP		RP
	SIS-1301		SIS-1390R
	SIS-1316		SIS-1390RA
	SIS-1310		
	SIS-1302		SIS-1304
	SIS-8888		SIS-1308RA
			SIS-1305
			SIS-1330RA
	SIS-1303		SIS-9135
	SIS-1308		SIS-9136
	SIS-1313		SIS-8109
	SIS-1306		
	SIS-1311		
	SIS-1307		SIS-2012
	SIS-1307H		
	SIS-1307A		
			SIS-8207A
	SIS-1307B		SIS-8207B
	SIS-1309		
	SIS-1312		

MULTI-UNIT mini



NOWE ŁĄCZNIKI TRANSEPITELIALNE ZAPROJEKTOWANE DO WALKI Z PERIIMPLANTITIS DZIĘKI POPRAWIE PRZESTRZENI BIOLOGICZNEJ NADRESTALNEJ.

Smart Implant Solutions wspólnie z dr Antonio Romero i dr Macareną Romero przeprowadzili badanie oparte na wielu autorach, takich jak Linkevisius, Michelli, Blanco, Galindo, itp. Doszli do wniosku, że cechy podstawy przeznabłonkowej mają kluczowe znaczenie dla stabilności kości wokół implantu i wpływają na powodzenie leczenia implantologicznego. W rezultacie opracowano nowy mini-łącznik MULTI-UNIT, który pomaga osiągnąć te cele w leczeniu z implantami.



SMUKŁA KONSTRUKCJA
Poprawia ilość włókien kolagenu, zwiększając unaczynienie i uszczelnienie śluzówki.

Wysokości od 1.5mm. do 6.5mm.

mini

PODSTAWA ZREDUKOWANA DO 3,8mm.
Większa grubość pozioma tkanki wokół podstawy.

GEOMETRIA ZEWNĘTRZNA
Zbliżająca się do korony. Wspomaga migrację miofibroblastów znajdujących się w tkance łącznej.

BIOGOLD
Powlekana warstwą biokompatybilną.

MATERIAŁ
Tytan klasy 5 (Ti-6Al-4V)
Wysoka wytrzymałość.

exocad 3shape

Biblioteki dostępne do pobrania na stronie internetowej: www.smartimplantsolutions.com

Dla MULTI-UNIT mini

	Transfer wyciskowy z antyrotacją	ARO-1301NA		Scanbody z antyrotacją	ARO-1390NA
	Analog	ARO-1302N		Ti-Base z antyrotacją	ARO-1312NA
	Śruba gojąca	ARO-1303N		Ti-Base z rotacją	ARO-1312NR
	Łącznik tymczasowy z antyrotacją	ARO-1350NA		Śruba Smart Angle	ARO-2012N
	Łącznik tymczasowy z rotacją	ARO-1350NR		Klucz Multi-Unit	ARO-9136N
	Śruba M1.8 (unigrip)	ARO-1307N			

SIScator



















Łącznik SIScator i SIScator kątowy 15° stworzone przez SMART IMPLANT SOLUTIONS

CHARAKTERYSTYKI łącznika kąтового 15°

- **Dostępne wysokości:** 1,5 mm i 3 mm.
 - **Zoptymalizowany obszar dziąsłowy:** Anatomiczna konstrukcja, która zapobiega nadmiernej grubości i ostrym krawędziom, sprzyjając naturalnej adaptacji tkanek miękkich.
 - **Precyzyjna wysokość mezjalna/dystalna:** Kontrola wymiarów z dokładnością do milimetra gwarantuje jednorodność i dokładność po osadzeniu.
 - **Narzędzie transportowe:** Zapobiega powstawaniu śladów i zużyciu łącznika podczas osadzania.
 - **Funkcja paralelizacyjna:** Narzędzie transportowe umożliwia weryfikację prawidłowej pionowości łącznika podczas osadzania wewnątrzustnego.
 - **Połączenie mikromilimetrowe:** Idealne dopasowanie implantu do łącznika, zapewniające stabilność i optymalne uszczelnienie.
 - **Kompatybilność:** Współpracuje ze standardowymi łącznikami żeńskimi SIScator (prostymi i rozbieżnymi).
 - **Kompatybilne śruby:** Pasują do oryginalnych połączeń (ten sam śrubokręt i gniazdo).
 - **Ergonomiczna i funkcjonalna konstrukcja:** Zaprojektowana w celu optymalizacji czasu, zwiększenia precyzji i zapewnienia doskonałego komfortu użytkownika.
- Łącznik, śruba i element nośny dostarczane są razem, co gwarantuje większe bezpieczeństwo i wygodę w klinice.



Zalecamy stosowanie z całym naszym asortymentem produktów zgodnych z SIScator.

	SIScator
 <p>Komplet nakładek retencyjnych Standardowa przezroczysta, lekka różowa, bardzo lekka niebieska, zakrzywiona pod kątem 20° nakładka blokująca, bardzo lekka czerwona. Nakładka do obróbki czarna, podkładka dystansowa, kapsułka metalowa.</p>	SIS-81015
 <p>Nakładka ret. standardowa przezroczysta (4 szt.)</p>	SIS-81065
 <p>Nakładka ret. lekka różowa (4 szt.)</p>	SIS-81075
 <p>Nakładka ret. bardzo lekka niebieska (4 szt.)</p>	SIS-81085
 <p>Nakładka kąтова 20° ret. standardowy zielony (4 szt.)</p>	SIS-81025
 <p>Nakładka kąтова 20° ret. lekka pomarańczowa (4 szt.)</p>	SIS-81145
 <p>Nakładka kąтова 20° ret. bardzo lekka czerwona (4 szt.)</p>	SIS-81035
 <p>Nakładka do obróbki czarna (4 szt.)</p>	SIS-81135
 <p>Podkładka dystansowa (4 uds.) (1)</p>	SIS-81155
 <p>Kapsułka metalowa (4 szt.) (2)</p>	SIS-81125
 <p>Klucz SIScator Core Tool</p>	SIS-9146
 <p>Analog łącznik SIScator (3) Nośnik łącznika SIScator (4) Transfer wyciskowy łączniku SIScator (5) + Nakładka czarna</p>	SIS-8104 SIS-8105 SIS-8111
 <p>Ratchet key Locator®/ SIScator (6) Contra angle key Locator®/ SIScator (7)</p>	SIS-9113 SIS-9134
 <p>Łącznik odlewowy gwintowany do Locator®/ SIScator bar (8) Locator® Łącznik/ SIScator bar (9)</p>	SIS-8116 SIS-8117
 <p>SIScator dla Multi-Unit Umożliwia korygowanie rozbieżności kątowych pomiędzy implantami do 70°. Jest kompatybilny ze wszystkimi systemami Smart Implant Solutions Multi-Units prostymi i kątowymi.</p>	SIS-8109
 <p>SIScator z Cr-Co Elastyczne zakotwiczenie dla protez na implantach z barmi. Cr-Co SIScator można stosować zarówno do spawania na szynie odlewowej lub frezowania, jak i do ich napawania.</p>	SIS-8110

BIOCARB^B



POWLEKANA WARSTWĄ BIOKOMPATYBILNĄ



Obróbka węglikiem wolframu, nadaje mu takie same właściwości jak posiada złoto pod względem naprężenia wstępnego i odporności na zmęczenie.

JEDNA KORONA NA CAŁE ŻYCIE.

Gdy korona zaczyna się przesuwac i powoli, ale systematycznie odłączać od implantu, konieczne jest przeprowadzenie nowej operacji, co wiąże się z pewnym ryzykiem.

Dzięki BIOCARB możesz być pewien, że moment z rotacją na śrubie zostanie zmniejszony, a jednocześnie powlekany implant będzie miał o 30% lepszy moment dokręcenia.

- Wielowarstwowa powłoka węglowa amorficzna.
- Wysoka wytrzymałość i twardość (2000-5000HV).
- Wykończenie w kolorze szarym.
- W pełni hemowy i biokompatybilny, ponieważ jest oparty na węglu.
- Można sterylizować.
- Wysoka odporność na zużycie.
- Lepsze dopasowanie śruby.
- Zmniejszenie momentu obrotowego stosowanego na śrubie.
- Śruby z implantu można usunąć bez ryzyka jego złamania lub zatarcia.

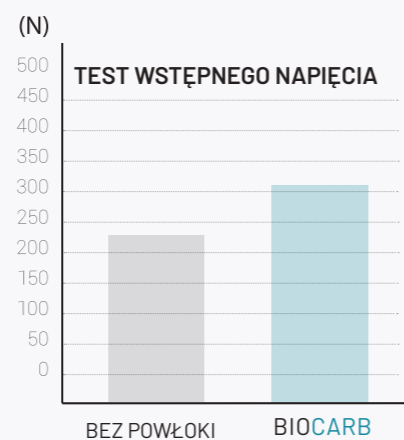

Testy.pdf

BIOGOLD^B



POWLEKANA WARSTWĄ BIOKOMPATYBILNĄ



Oferuje szereg zalet, takich jak wysoka odporność na korozję podczas sterylizacji i estetyczny złoto-żółty kolor, zapobiegający powstawaniu szarych obszarów w drobnych biotopach dziąseł.

MAKSYMALNA HIGIENA I BEZPIECZEŃSTWO.

Podstawy Smart Ti-Bases, łączniki Multi-Unit, łączniki SIscator, łączniki proste i kątowe są poddawane obróbce z powłoką BIOGOLD, co podnosi ich wydajność.

Zabieg ten zapewnia większą odporność na zmęczenie, zapobiega uwalnianiu jonów i zmniejsza aktywność bakterii, zapobiegając przywieraniu zanieczyszczeń organicznych.

POSIADAJĄ NASTĘPUJĄCE TESTY ORAZ CERTYFIKATY:

- **CYTOTOKSYCZNOŚĆ:** MEM elucji, 72 godzin (według FDA 21 CFR Pt. 58).
- **UCZULENIE SKÓRY:** Maksymalizacja, metodą Magnusson-kigman (według ISO 10993).
- **PODRAŻNIENIE:** Reaktywność śródskórna (według ISO 10993).



Cytotoksyczność.pdf



Uczulenie.pdf



Podrażnienie.pdf

ŚRUBY GOJĄCE



DOSTĘPNE W RÓŻNYCH WYSOKOŚCIACH
DO KAŻDEGO SYSTEMU IMPLANTÓW

ZNACZNIK LASEROWY
Do szybkiej identyfikacji
wysokości dźwiasta.

MATERIAŁ
Tytan klasy 5 (Ti-6Al-4V)
Wysoka wytrzymałość.



**POLEROWANIE Z
EFEKTEM LUSTRA.**
Zapobiega przywieraniu
płytki bakteryjnej.



KATALOG GŁÓWNY ŁĄCZNIKÓW THINK DIGITAL

	NP 3.4	RP 4.1	WP 5.0
 Transfer wyciskowy (łyżka zamknięta) Hexagonal 1.20	SIS-0201N	SIS-0101 SIS-0101C	SIS-0201W
 Śruba mocująca analog-cyfrowy Flat/Cross	SIS-0201 SIS-8888	SIS-0102 SIS-8888	SIS-0216 SIS-8888
 Śruba gojąca wys. 3mm Śruba gojąca wys. 4mm Śruba gojąca wys. 5mm Śruba gojąca wys. 6mm Hexagonal 1.20/Flat		SIS-0104 SIS-0105 SIS-0106 SIS-0107 SIS-0108	
 Łącznik prosty z antyrotacją Łącznik kątowy 15° Łącznik kątowy 25° Łącznik tymczasowy z rotacją Łącznik tymczasowy z antyrotacją	SIS-0205NA	SIS-0188R SIS-0109 SIS-0182 SIS-0183 SIS-0162 SIS-0164	SIS-0205WA
 Ti-Base z rotacją Ti-Base z antyrotacją	SIS-0208NR SIS-0208NA	SIS-0108RR SIS-0108RA	SIS-0208WR SIS-0208WA
 Ti-Base HG 2mm z antyrotacją Ti-Base HG 3mm z rotacją Ti-Base HG 3mm z antyrotacją		SIS-0108RRG2 SIS-0108RAG2 SIS-0108RRG3 SIS-0108RAG3	
 Ti-Base HC 7mm z antyrotacją		SIS-0108RRC7 SIS-0108RAC7	
 Ti-Base HG 2mm HC 7mm z antyrotacją Ti-Base HG 3mm HC 7mm z rotacją Ti-Base HG 3mm HC 7mm z antyrotacją		SIS-0108RRG2C7 SIS-0108RAG2C7 SIS-0108RRG3C7 SIS-0108RAG3C7	
 Ti-Base HC 9mm z antyrotacją (do przycinania)	SIS-0208NRC9 SIS-0208NAC9	SIS-0108RRC9 SIS-0108RAC9	SIS-0208WRC9 SIS-0208WAC9
	SIS-0290N	SIS-0190R	SIS-0290W
 Łącznik odlewcy z antyrotacją Łącznik Cr-Co z rotacją Łącznik Cr-Co z antyrotacją	SIS-0209 SIS-0210 SIS-0230NR SIS-0230NA	SIS-0110 SIS-0111 SIS-0114 SIS-0115	SIS-0224 SIS-0225 SIS-0230WR SIS-0230WA







































	NP 3.4	RP 4.1	WP 5.0
 Łącznik SIScator wys. 2mm Łącznik SIScator wys. 3mm Łącznik SIScator wys. 4mm Łącznik SIScator wys. 5mm Łącznik SIScator wys. 6mm		SIS-0117 SIS-0118 SIS-0119 SIS-0158 SIS-0159 SIS-0163	SIS-0117 SIS-0118 SIS-0119 SIS-0158 SIS-0159 SIS-0163
 Łącznik SIScator Kątowy 15° wysokość 3mm		SIS-0117H1R SIS-0117H3R	
 Śruba M2 (hex. 1.25) Śruba M2 (hex. 1.20) pełny gwint Śruba M2 (hex. 1.25) pełny gwint Śruba M2 (unigrip) Śruba M2 (square 1.30)	SIS-0152 SIS-0153 SIS-0160 SIS-0161 SIS-0151 SIS-0154	SIS-0152 SIS-0153 SIS-0160 SIS-0161 SIS-0151 SIS-0154	SIS-0152 SIS-0153 SIS-0160 SIS-0161 SIS-0151 SIS-0154
 Śruba M2 (hex. 1.20) Śruba M2 (hex. 1.25) Śruba M2 (hex. 1.20) pełny gwint Śruba M2 (hex. 1.25) pełny gwint Śruba M2 (unigrip) Śruba M2 (square 1.30)	SIS-0152B SIS-0153B SIS-0160B SIS-0161B SIS-0151B SIS-0154B	SIS-0152B SIS-0153B SIS-0160B SIS-0161B SIS-0151B SIS-0154B	SIS-0152B SIS-0153B SIS-0160B SIS-0161B SIS-0151B SIS-0154B
 Łącznik Multi-Unit prosty wys. 1mm Łącznik Multi-Unit prosty wys. 1.5mm Łącznik Multi-Unit prosty wys. 2.5mm Łącznik Multi-Unit prosty wys. 3.5mm Łącznik Multi-Unit prosty wys. 4.5mm Łącznik Multi-Unit prosty wys. 5.5mm		SIS-0160RHOC SIS-0168C SIS-0169C SIS-0170C SIS-0171C SIS-0172C	
 Łącznik Multi-Unit kątowy 17° wys. 3mm Łącznik Multi-Unit kątowy 17° wys. 4mm Łącznik Multi-Unit kątowy 30° wys. 3mm Łącznik Multi-Unit kątowy 30° wys. 4mm Łącznik Multi-Unit kątowy 30° wys. 5mm Unigrip		SIS-0176 SIS-0177 SIS-0178 SIS-0179 SIS-0180 SIS-0181	
 Śruba Smart Angle Śruba Smart Angle wys. 3mm/4mm	SIS-2028	SIS-2028 SIS-2001HG	SIS-2028
 Komin kątowy 17° Komin kątowy 30°	SIS-8207A SIS-8207B	SIS-8207A SIS-8207B	SIS-8207A SIS-8207B

NP 3.30 SP 3.75/4.20 WP 5.0/6.0



































	Transfer wyciskowy (tyzka otwarta) Hexagonal 1.27	SIS-0301X	SIS-0320	SIS-0301
	Analog	SIS-0302X	SIS-0321	SIS-0302
	Śruba mocująca analog-cyfrowy Flat/Cross	SIS-8888	SIS-8888	SIS-8888
	Śruba gojąca wys. 2mm	SIS-0304X	SIS-0323	SIS-0304
	Śruba gojąca wys. 3mm	SIS-0305X	SIS-0324	SIS-0305
	Śruba gojąca wys. 4mm	SIS-0306X	SIS-0325	SIS-0306
	Śruba gojąca wys. 5mm	SIS-0307X	SIS-0326	SIS-0307
	Śruba gojąca wys. 6mm Hexagonal 1.27		SIS-0327	
	Łącznik prosty z antyrotacją wys. 0mm	SIS-0305XA	SIS-0328H0	SIS-0309H0
	Łącznik prosty z antyrotacją wys. 1mm		SIS-0328H1	SIS-0309H1
	Łącznik prosty z antyrotacją wys. 2mm		SIS-0328H2	SIS-0309H2
	Łącznik prosty z antyrotacją wys. 3mm		SIS-0328H3	SIS-0309H3
	Łącznik kątowy 15°		SIS-0382	SIS-0382R
	Łącznik kątowy 25°		SIS-0383	SIS-0383R
	Łącznik tymczasowy z rotacją	SIS-0380X	SIS-0380	SIS-0350RR
	Łącznik tymczasowy z antyrotacją	SIS-0381X	SIS-0381	SIS-0350RA
	Ti-Baze z rotacją	SIS-0308XR	SIS-0308NR	SIS-0308RR
	Ti-Baze z antyrotacją	SIS-0308XA	SIS-0308NA	SIS-0308RA
	Ti-Baze HG 2mm z rotacją	SIS-0308XRG2	SIS-0308NRG2	
	Ti-Baze HG 2mm z antyrotacją	SIS-0308XAG2	SIS-0308NAG2	
	Ti-Baze HG 3mm z rotacją	SIS-0308XRG3	SIS-0308NRG3	
	Ti-Baze HG 3mm z antyrotacją	SIS-0308XAG3	SIS-0308NAG3	
	Ti-Baze HG 4mm z rotacją	SIS-0308XRG4	SIS-0308NRG4	
	Ti-Baze HG 4mm z antyrotacją	SIS-0308XAG4	SIS-0308NAG4	
	Ti-Baze HC 7mm z rotacją	SIS-0308XRC7	SIS-0308NRC7	
	Ti-Baze HC 7mm z antyrotacją	SIS-0308XAC7	SIS-0308NAC7	
	Ti-Baze HG 2mm HC 7mm z rotacją	SIS-0308XRG2C7	SIS-0308NRG2C7	
	Ti-Baze HG 2mm HC 7mm z antyrotacją	SIS-0308XAG2C7	SIS-0308NAG2C7	
	Ti-Baze HG 3mm HC 7mm z rotacją	SIS-0308XRG3C7	SIS-0308NRG3C7	
	Ti-Baze HG 3mm HC 7mm z antyrotacją	SIS-0308XAG3C7	SIS-0308NAG3C7	
	Ti-Baze HG 4mm HC 7mm z rotacją	SIS-0308XRG4C7	SIS-0308NRG4C7	
	Ti-Baze HG 4mm HC 7mm z antyrotacją	SIS-0308XAG4C7	SIS-0308NAG4C7	
	Ti-Baze HC 9mm z rotacją (do przycinania)	SIS-0308XRC9	SIS-0308NRC9	SIS-0308RRC9
	Ti-Baze HC 9mm z antyrotacją (do przycinania)	SIS-0308XAC9	SIS-0308NAC9	SIS-0308RAC9
	Scanbody (Ti)	SIS-0390X	SIS-0390N	SIS-0390R
	Łącznik odlewczy z rotacją	SIS-0310X	SIS-0329	SIS-0310
	Łącznik odlewczy z antyrotacją	SIS-0311X	SIS-0330	SIS-0311
	Łącznik Cr-Co z rotacją	SIS-0314X	SIS-0333	SIS-0314
	Łącznik Cr-Co z antyrotacją	SIS-0315X	SIS-0334	SIS-0315



























NP 3.30 SP 3.75/4.20 WP 5.0/6.0

	Łącznik SIScator wys. 1mm	SIS-0317X	SIS-0353	SIS-0317
	Łącznik SIScator wys. 2mm	SIS-0318X	SIS-0354	SIS-0318
	Łącznik SIScator wys. 3mm	SIS-0319X	SIS-0355	SIS-0319
	Łącznik SIScator wys. 4mm	SIS-0352X	SIS-0356	SIS-0352
	Łącznik SIScator wys. 5mm	SIS-0358X	SIS-0357	SIS-0358
	Łącznik SIScator wys. 6mm	SIS-0360X	SIS-0359	SIS-0360
	Łącznik SIScator kątowy 15° wysokość 1.5mm		SIS-0317H1N	SIS-0317H1R
	Łącznik SIScator kątowy 15° wysokość 3mm		SIS-0317H3N	SIS-0317H3R
	Śruba M1.6 (hex. 1.27)	SIS-0351MX		
	Śruba UNF 1/72 (hex. 1.25)		SIS-0351M	SIS-0351M
	ŚRUBA Z POWŁOKĄ BIOCARB			
	Śruba M1.6 (hex. 1.27)	SIS-0351MXB		
	Śruba UNF 1/72 (hex. 1.25)		SIS-0351MB	SIS-0351MB
	MULTI-UNIT SIS			
	Łącznik Multi-Unit prosty wys. 0.9mm.	SIS-0360XH0C	SIS-0360NH0C	SIS-0360RH0C
	Łącznik Multi-Unit prosty wys. 1.5mm	SIS-0366XC	SIS-0361C	SIS-0366C
	Łącznik Multi-Unit prosty wys. 2.5mm	SIS-0367XC	SIS-0362C	SIS-0367C
	Łącznik Multi-Unit prosty wys. 3.5mm	SIS-0368XC	SIS-0363C	SIS-0368C
	Łącznik Multi-Unit prosty wys. 4.5mm	SIS-0369XC	SIS-0364C	SIS-0369C
	Łącznik Multi-Unit prosty wys. 5.5mm	SIS-0360XH5C	SIS-0365C	SIS-0370C
	Łącznik Multi-Unit prosty wys. 6.5mm	SIS-0360XH6C	SIS-0360NH6C	SIS-0360RH6C
	MULTI-UNIT mini			
	Łącznik Multi-Unit prosty wys. 1.5mm	ARO-0380XH1	ARO-0380NH1	
	Łącznik Multi-Unit prosty wys. 2.5mm	ARO-0380XH2	ARO-0380NH2	
	Łącznik Multi-Unit prosty wys. 3.5mm	ARO-0380XH3	ARO-0380NH3	
	Łącznik Multi-Unit prosty wys. 4.5mm	ARO-0380XH4	ARO-0380NH4	
	Łącznik Multi-Unit prosty wys. 5.5mm	ARO-0380XH5	ARO-0380NH5	
	Łącznik Multi-Unit prosty wys. 6.5mm	ARO-0380XH6	ARO-0380NH6	
	Łącznik Multi-Unit kątowy 17° wys. 2.5mm	SIS-0370XH25		
	Łącznik Multi-Unit kątowy 17° wys. 3.5mm	SIS-0370XH35		
	Łącznik Multi-Unit kątowy 30° wys. 3.5mm	SIS-0371XH35		
	Łącznik Multi-Unit kątowy 30° wys. 4.5mm	SIS-0371XH45		
	Łącznik Multi-Unit kątowy 17° wys. 2mm		SIS-0371	
	Łącznik Multi-Unit kątowy 17° wys. 3mm		SIS-0372	SIS-0376
	Łącznik Multi-Unit kątowy 17° wys. 4mm		SIS-0373	SIS-0377
	Łącznik Multi-Unit kątowy 30° wys. 4mm		SIS-0374	SIS-0378
	Łącznik Multi-Unit kątowy 30° wys. 5mm		SIS-0375	SIS-0379
	Hexagonal 1.27			
	SMART ANGLE			
	Śruba Smart Angle	SIS-2025	SIS-2007M	SIS-2007M
	Śruba Smart Angle wys. 3mm/4mm	SIS-2025HG	SIS-2007MHG	
	KOMINY KĄTOWE DLA BAZ Z Cr-Co			
	Komin kątowy 17°	SIS-8207A	SIS-8207A	SIS-8207A
	Komin kątowy 30°	SIS-8207B	SIS-8207B	SIS-8207B

	NP 3.5	RP 4.5	WP 5.7
 Transfer wyciskowy (łyżka otwarta) Hexagonal 1.27	SIS-0320	SIS-0301	SIS-0336
 Analog	SIS-0321	SIS-0302	SIS-0337
 Śruba mocująca analog-cyfrowy Flat/Cross	SIS-8888	SIS-8888	SIS-8888
 Śruba gojąca wys. 2mm	SIS-0323	SIS-0304	
 Śruba gojąca wys. 3mm	SIS-0324	SIS-0305	
 Śruba gojąca wys. 4mm	SIS-0325	SIS-0306	
 Śruba gojąca wys. 5mm	SIS-0326	SIS-0307	
 Śruba gojąca wys. 6mm Hexagonal 1.27	SIS-0327		
 Łącznik prosty z antyrotacją wys. 0mm	SIS-0328H0Z	SIS-0309H0Z	SIS-0305WAZ
 Łącznik prosty z antyrotacją wys. 1mm	SIS-0328H1Z	SIS-0309H1Z	
 Łącznik prosty z antyrotacją wys. 2mm	SIS-0328H2Z	SIS-0309H2Z	
 Łącznik prosty z antyrotacją wys. 3mm	SIS-0328H3Z	SIS-0309H3Z	
 Łącznik kątowy 15°	SIS-0382Z		
 Łącznik kątowy 25°	SIS-0383Z		
 Łącznik tymczasowy z rotacją	SIS-0380Z	SIS-0350RRZ	
 Łącznik tymczasowy z antyrotacją	SIS-0381Z	SIS-0350RAZ	
 SMART Ti-BASE			
 Ti-Base z rotacją	SIS-0308NRZ	SIS-0308RRZ	SIS-0308WRZ
 Ti-Base z antyrotacją	SIS-0308NAZ	SIS-0308RAZ	SIS-0308WAZ
 Ti-Base HG 2mm z rotacją	SIS-0308NRG2Z	SIS-0308RRG2Z	
 Ti-Base HG 2mm z antyrotacją	SIS-0308NAG2Z	SIS-0308RAG2Z	
 Ti-Base HG 3mm z rotacją	SIS-0308NRG3Z	SIS-0308RRG3Z	
 Ti-Base HG 3mm z antyrotacją	SIS-0308NAG3Z	SIS-0308RAG3Z	
 Ti-Base HG 4mm z rotacją	SIS-0308NRG4Z	SIS-0308RRG4Z	
 Ti-Base HG 4mm z antyrotacją	SIS-0308NAG4Z	SIS-0308RAG4Z	
 Ti-Base HC 7mm z rotacją	SIS-0308NRC7Z	SIS-0308RRC7Z	
 Ti-Base HC 7mm z antyrotacją	SIS-0308NAC7Z	SIS-0308RAC7Z	
 Ti-Base HG 2mm HC 7mm z rotacją	SIS-0308NRG2C7Z	SIS-0308RRG2C7Z	
 Ti-Base HG 2mm HC 7mm z antyrotacją	SIS-0308NAG2C7Z	SIS-0308RAG2C7Z	
 Ti-Base HG 3mm HC 7mm z rotacją	SIS-0308NRG3C7Z	SIS-0308RRG3C7Z	
 Ti-Base HG 3mm HC 7mm z antyrotacją	SIS-0308NAG3C7Z	SIS-0308RAG3C7Z	
 Ti-Base HG 4mm HC 7mm z rotacją	SIS-0308NRG4C7Z	SIS-0308RRG4C7Z	
 Ti-Base HG 4mm HC 7mm z antyrotacją	SIS-0308NAG4C7Z	SIS-0308RAG4C7Z	
 Ti-Base HC 9mm z rotacją (do przycinania)	SIS-0308NRC9Z	SIS-0308RRC9Z	SIS-0308WRC9Z
 Ti-Base HC 9mm z antyrotacją (do przycinania)	SIS-0308NAC9Z	SIS-0308RAC9Z	SIS-0308WAC9Z
 Scanbody (Ti)	SIS-0390NZ	SIS-0390RZ	SIS-0390WZ
 Łącznik Cr-Co z rotacją	SIS-0333Z	SIS-0314Z	
 Łącznik Cr-Co z antyrotacją	SIS-0334Z	SIS-0315Z	

	NP 3.5	RP 4.5	WP 5.7
 Łącznik SIScator wys. 1mm	SIS-0353	SIS-0317	SIS-0317W
 Łącznik SIScator wys. 2mm	SIS-0354	SIS-0318	SIS-0318W
 Łącznik SIScator wys. 3mm	SIS-0355	SIS-0319	SIS-0319W
 Łącznik SIScator wys. 4mm	SIS-0356	SIS-0352	SIS-0352W
 Łącznik SIScator wys. 5mm	SIS-0357	SIS-0358	SIS-0358W
 Łącznik SIScator wys. 6mm	SIS-0359	SIS-0360	
 Łącznik SIScator kątowy 15° wysokość 1.5mm	SIS-0317H1NZ	SIS-0317H1RZ	
 Łącznik SIScator kątowy 15° wysokość 3mm	SIS-0317H3NZ	SIS-0317H3RZ	
 Śruba UNF 1/72 (hex. 1.27)	SIS-0351Z	SIS-0351Z	SIS-0351Z
 ŚRUBA Z POWŁOKĄ BIOCARB Śruba UNF 1/72 (hex. 1.27)	SIS-0351ZB	SIS-0351ZB	SIS-0351ZB
 MULTI-UNIT SIS			
 Łącznik Multi-Unit prosty wys. 0.9mm	SIS-0360NH0ZC	SIS-0360RH0ZC	
 Łącznik Multi-Unit prosty wys. 1.5mm	SIS-0361ZC	SIS-0366C	
 Łącznik Multi-Unit prosty wys. 2.5mm	SIS-0362ZC	SIS-0367C	
 Łącznik Multi-Unit prosty wys. 3.5mm	SIS-0363ZC	SIS-0368C	
 Łącznik Multi-Unit prosty wys. 4.5mm	SIS-0364ZC	SIS-0369C	
 Łącznik Multi-Unit prosty wys. 5.5mm	SIS-0365ZC	SIS-0370C	
 Łącznik Multi-Unit prosty wys. 6.5mm	SIS-0360NH6ZC	SIS-0360RH6ZC	
 MULTI-UNIT mini			
 Łącznik Multi-Unit prosty wys. 1.5mm	ARO-0380NH1Z		
 Łącznik Multi-Unit prosty wys. 2.5mm	ARO-0380NH2Z		
 Łącznik Multi-Unit prosty wys. 3.5mm	ARO-0380NH3Z		
 Łącznik Multi-Unit prosty wys. 4.5mm	ARO-0380NH4Z		
 Łącznik Multi-Unit prosty wys. 5.5mm	ARO-0380NH5Z		
 Łącznik Multi-Unit prosty wys. 6.5mm	ARO-0380NH6Z		
 Łącznik Multi-Unit kątowy 17° wys. 2mm	SIS-0371		
 Łącznik Multi-Unit kątowy 17° wys. 3mm	SIS-0372	SIS-0376	
 Łącznik Multi-Unit kątowy 17° wys. 4mm	SIS-0373	SIS-0377	
 Łącznik Multi-Unit kątowy 30° wys. 4mm	SIS-0374	SIS-0378	
 Łącznik Multi-Unit kątowy 30° wys. 5mm	SIS-0375	SIS-0379	
 Hexagonal 1.27			
 SMART ANGLE			
 Śruba Smart Angle	SIS-2007	SIS-2007	SIS-2007
 Śruba Smart Angle wys. 3mm/4mm	SIS-2007HG	SIS-2007HG	
 KOMINY KĄTOWE DLA BAZ Z Cr-Co			
 Komin kątowy 17°	SIS-8207A	SIS-8207A	SIS-8207A
 Komin kątowy 30°	SIS-8207B	SIS-8207B	SIS-8207B

	NP 3.4	RP 4.1	WP 5.0
 Transfer wyciskowy (tyżka otwarta) Hexagonal 1.20	SIS-0420	SIS-0401	SIS-0467
 Analog Śruba mocująca analog-cyfrowy Flat/Cross	SIS-0421 SIS-8888	SIS-0402 SIS-8888	SIS-0437 SIS-8888
 Śruba gojąca wys. 2mm	SIS-0423	SIS-0404	SIS-0439
 Śruba gojąca wys. 3mm	SIS-0424	SIS-0405	SIS-0440
 Śruba gojąca wys. 4mm	SIS-0425	SIS-0406	SIS-0441
 Śruba gojąca wys. 5mm Hexagonal 1.20/Flat	SIS-0426	SIS-0407	SIS-0442
 Łącznik prosty z antyrotacją	SIS-0428	SIS-0409	SIS-0405WA
 Łącznik kątowy 15°	SIS-0482N		
 Łącznik kątowy 25°	SIS-0483N	SIS-0483R	
 Łącznik tymczasowy z rotacją	SIS-0450XR	SIS-0450RR	
 Łącznik tymczasowy z antyrotacją	SIS-0450XA	SIS-0450RA	
 SMART Ti-BASE z rotacją	SIS-0408NR	SIS-0408RR	SIS-0408WR
 SMART Ti-BASE z antyrotacją	SIS-0408NA	SIS-0408RA	SIS-0408WA
 Ti-BASE HG 2mm z rotacją	SIS-0408NRG2	SIS-0408RRG2	
 Ti-BASE HG 2mm z antyrotacją	SIS-0408NAG2	SIS-0408RAG2	
 Ti-BASE HG 3mm z rotacją	SIS-0408NRG3	SIS-0408RRG3	
 Ti-BASE HG 3mm z antyrotacją	SIS-0408NAG3	SIS-0408RAG3	
 Ti-BASE HG 4mm z rotacją	SIS-0408NRG4	SIS-0408RRG4	
 Ti-BASE HG 4mm z antyrotacją	SIS-0408NAG4	SIS-0408RAG4	
 Ti-BASE HC 7mm z rotacją	SIS-0408NRC7	SIS-0408RRC7	
 Ti-BASE HC 7mm z antyrotacją	SIS-0408NAC7	SIS-0408RAC7	
 Ti-BASE HG 2mm HC 7mm z rotacją	SIS-0408NRG2C7	SIS-0408RRG2C7	
 Ti-BASE HG 2mm HC 7mm z antyrotacją	SIS-0408NAG2C7	SIS-0408RAG2C7	
 Ti-BASE HG 3mm HC 7mm z rotacją	SIS-0408NRG3C7	SIS-0408RRG3C7	
 Ti-BASE HG 3mm HC 7mm z antyrotacją	SIS-0408NAG3C7	SIS-0408RAG3C7	
 Ti-BASE HG 4mm HC 7mm z rotacją	SIS-0408NRG4C7	SIS-0408RRG4C7	
 Ti-BASE HG 4mm HC 7mm z antyrotacją	SIS-0408NAG4C7	SIS-0408RAG4C7	
 Ti-BASE HC 9mm z rotacją (do przycinania)	SIS-0408NRC9	SIS-0408RRC9	SIS-0408WRC9
 Ti-BASE HC 9mm z antyrotacją (do przycinania)	SIS-0408NAC9	SIS-0408RAC9	SIS-0408WAC9
 Scanbody (Ti)	SIS-0490N	SIS-0490R	SIS-0490W
 Łącznik odlewcy z rotacją	SIS-0429	SIS-0410	SIS-0445
 Łącznik odlewcy z antyrotacją	SIS-0430	SIS-0411	SIS-0446
 Łącznik Cr-Co z rotacją	SIS-0433	SIS-0414	SIS-0449
 Łącznik Cr-Co z antyrotacją	SIS-0434	SIS-0415	SIS-0450

	NP 3.4	RP 4.1	WP 5.0
 Łącznik SIScator wys. 1mm	SIS-0417N	SIS-0417	SIS-0417
 Łącznik SIScator wys. 2mm	SIS-0418N	SIS-0418	SIS-0418
 Łącznik SIScator wys. 3mm	SIS-0419N	SIS-0419	SIS-0419
 Łącznik SIScator wys. 4mm	SIS-0453N	SIS-0453	SIS-0453
 Łącznik SIScator wys. 5mm	SIS-0454N	SIS-0454	SIS-0454
 Łącznik SIScator wys. 6mm	SIS-0456N	SIS-0456	SIS-0456
 Łącznik SIScator kątowy 15° wysokość 1.5mm	SIS-0417H1N	SIS-0417H1R	
 Łącznik SIScator kątowy 15° wysokość 3mm	SIS-0417H3N	SIS-0417H3R	
 Śruba z rotacją M1.6 (hex. 1.20)	SIS-0452	SIS-0455	SIS-0455
 Śruba z antyrotacją M1.6 (hex. 1.20)	SIS-0452	SIS-0452	SIS-0452
 ŚRUBA Z POWŁOKĄ BIOCARB Śruba z rotacją M1.6 (hex. 1.20)	SIS-0452B	SIS-0455B	SIS-0455B
 Śruba z antyrotacją M1.6 (hex. 1.20)	SIS-0452B	SIS-0452B	SIS-0452B
 SIS MULTI-UNIT SIS Łącznik Multi-Unit prosty wys. 1mm.	SIS-0460NH0C	SIS-0460RH0C	SIS-0460WH0C
 Łącznik Multi-Unit prosty wys. 1.5mm	SIS-0457NC	SIS-0457C	SIS-0457WC
 Łącznik Multi-Unit prosty wys. 2.5mm	SIS-0458NC	SIS-0458C	SIS-0458WC
 Łącznik Multi-Unit prosty wys. 3.5mm	SIS-0459NC	SIS-0459C	SIS-0459WC
 Łącznik Multi-Unit prosty wys. 4.5mm	SIS-0460NC	SIS-0460C	SIS-0460WC
 Łącznik Multi-Unit prosty wys. 5.5mm	SIS-0460NH5C	SIS-0460RH5C	
 Łącznik Multi-Unit prosty wys. 6.5mm	SIS-0460NH6C	SIS-0460RH6C	
 mini MULTI-UNIT mini Łącznik Multi-Unit prosty wys. 1.5mm	ARO-0480NH1		
 Łącznik Multi-Unit prosty wys. 2.5mm	ARO-0480NH2		
 Łącznik Multi-Unit prosty wys. 3.5mm	ARO-0480NH3		
 Łącznik Multi-Unit prosty wys. 4.5mm	ARO-0480NH4		
 Łącznik Multi-Unit prosty wys. 5.5mm	ARO-0480NH5		
 Łącznik Multi-Unit prosty wys. 6.5mm	ARO-0480NH6		
 Łącznik Multi-Unit kątowy 17° wys. 2mm	SIS-0462N	SIS-0462	SIS-0462W
 Łącznik Multi-Unit kątowy 17° wys. 4mm	SIS-0464N	SIS-0464	SIS-0464W
 Łącznik Multi-Unit kątowy 30° wys. 3mm	SIS-0465N	SIS-0465	SIS-0465W
 Łącznik Multi-Unit kątowy 30° wys. 5mm	SIS-0466N	SIS-0466	SIS-0466W
 Hexagonal 1.20			
 SMART ANGLE Śruba Smart Angle	SIS-2006	SIS-2006	SIS-2006
 Śruba Smart Angle wys. 3mm/4mm	SIS-2006HG	SIS-2006HG	
 KOMINY KĄTOWE DLA BAZ Z Cr-Co Komin kątowy 17°	SIS-8207A	SIS-8207A	SIS-8207A
 Komin kątowy 30°	SIS-8207B	SIS-8207B	SIS-8207B

Yellow 3.0 Aqua 3.5/4.0 Lilac 4.5/5.0

	Transfer wyciskowy (łyżka otwarta) Hexagonal 1.27	SIS-0501X	SIS-0501	SIS-0519
	Analog	SIS-0502X	SIS-0502	SIS-0520
	Śruba mocująca analog-cyfrowy Flat/Cross	SIS-8888	SIS-8888	SIS-8888
	Śruba gojąca wys. 2mm	SIS-0504XH2	SIS-0504	SIS-0522
	Śruba gojąca wys. 4mm	SIS-0504XH4	SIS-0505	SIS-0523
	Śruba gojąca wys. 6mm	SIS-0504XH6	SIS-0506	SIS-0524
	Śruba gojąca wys. 8mm Hexagonal 1.27		SIS-0507	SIS-0525
	Łącznik prosty z rotacją		SIS-0571N	SIS-0571R
	Łącznik prosty z antyrotacją	SIS-0505XA	SIS-0508	SIS-0526
	Łącznik kątowy 15°		SIS-0582N	SIS-0582R
	Łącznik kątowy 25°		SIS-0583N	SIS-0583R
	Łącznik tymczasowy z rotacją	SIS-0550XR	SIS-0572N	SIS-0572R
	Łącznik tymczasowy z antyrotacją	SIS-0550XA	SIS-0573N	SIS-0573R
	Ti-BASE z rotacją	SIS-0508XR	SIS-0508NR	SIS-0508RR
	Ti-BASE z antyrotacją	SIS-0508XA	SIS-0508NA	SIS-0508RA
	Ti-BASE HG 2.5mm z rotacją	SIS-0508XRG2	SIS-0508NRG2	SIS-0508RRG2
	Ti-BASE HG 2.5mm z antyrotacją	SIS-0508XAG2	SIS-0508NAG2	SIS-0508RAG2
	Ti-BASE HG 3.5mm z rotacją	SIS-0508XRG3	SIS-0508NRG3	SIS-0508RRG3
	Ti-BASE HG 3.5mm z antyrotacją	SIS-0508XAG3	SIS-0508NAG3	SIS-0508RAG3
	Ti-BASE HG 4.5mm z rotacją	SIS-0508XRG4	SIS-0508NRG4	SIS-0508RRG4
	Ti-BASE HG 4.5mm z antyrotacją	SIS-0508XAG4	SIS-0508NAG4	SIS-0508RAG4
	Ti-BASE HC 7mm z rotacją	SIS-0508XRC7	SIS-0508NRC7	SIS-0508RRC7
	Ti-BASE HC 7mm z antyrotacją	SIS-0508XAC7	SIS-0508NAC7	SIS-0508RAC7
	Ti-BASE HG 2.5mm HC 7mm z rotacją	SIS-0508XRG2C7	SIS-0508NRG2C7	SIS-0508RRG2C7
	Ti-BASE HG 2.5mm HC 7mm z antyrotacją	SIS-0508XAG2C7	SIS-0508NAG2C7	SIS-0508RAG2C7
	Ti-BASE HG 3.5mm HC 7mm z rotacją	SIS-0508XRG3C7	SIS-0508NRG3C7	SIS-0508RRG3C7
	Ti-BASE HG 3.5mm HC 7mm z antyrotacją	SIS-0508XAG3C7	SIS-0508NAG3C7	SIS-0508RAG3C7
	Ti-BASE HG 4.5mm HC 7mm z rotacją	SIS-0508XRG4C7	SIS-0508NRG4C7	SIS-0508RRG4C7
	Ti-BASE HG 4.5mm HC 7mm z antyrotacją	SIS-0508XAG4C7	SIS-0508NAG4C7	SIS-0508RAG4C7
	Ti-BASE HC 9mm z rotacją (do przycinania)	SIS-0508XRC9	SIS-0508NRC9	SIS-0508RRC9
	Ti-BASE HC 9mm z antyrotacją (do przycinania)	SIS-0508XAC9	SIS-0508NAC9	SIS-0508RAC9
	Scanbody (Ti)	SIS-0590X	SIS-0590R	SIS-0590W
	Łącznik odlewowy z rotacją		SIS-0517R	SIS-0535R
	Łącznik odlewowy z antyrotacją		SIS-0517	SIS-0535
	Łącznik Cr-Co z rotacją	SIS-0530XR	SIS-0515R	SIS-0533R
	Łącznik Cr-Co z antyrotacją	SIS-0530XA	SIS-0515	SIS-0533

Yellow 3.0 Aqua 3.5/4.0 Lilac 4.5/5.0

	Łącznik SIScator wys. 1mm	SIS-0510XH1	SIS-0544	SIS-0537
	Łącznik SIScator wys. 2mm	SIS-0510XH2	SIS-0545	SIS-0538
	Łącznik SIScator wys. 3mm	SIS-0510XH3	SIS-0546	SIS-0539
	Łącznik SIScator wys. 4mm	SIS-0510XH4	SIS-0547	SIS-0548
	Łącznik SIScator wys. 5mm	SIS-0510XH5	SIS-0549	SIS-0550
	Łącznik SIScator wys. 6mm	SIS-0510XH6	SIS-0552	SIS-0553
	Łącznik SIScator kątowy 15° wysokość 1.5mm		SIS-0517H1N	SIS-0517H1R
	Łącznik SIScator kątowy 15° wysokość 3mm		SIS-0517H3N	SIS-0517H3R
	Śruba M1.4 (hex. 1.27)	SIS-0514X		
	Śruba M1.6 (hex. 1.27)		SIS-0540	
	Śruba M2.0 (hex. 1.27)			SIS-0541
	ŚRUBA Z POWŁOKĄ BIOCARB			
	Śruba M1.4 (hex. 1.27)	SIS-0514XB		
	Śruba M1.6 (hex. 1.27)		SIS-0540B	
	Śruba M2.0 (hex. 1.27)			SIS-0541B
	SIS MULTI-UNIT SIS			
	Łącznik Multi-Unit prosty wys. 1.5mm	SIS-0560XH1C	SIS-0554C	SIS-0558C
	Łącznik Multi-Unit prosty wys. 2.5mm	SIS-0560XH2C	SIS-0555C	SIS-0559C
	Łącznik Multi-Unit prosty wys. 3.5mm	SIS-0560XH3C	SIS-0556C	SIS-0560C
	Łącznik Multi-Unit prosty wys. 4.5mm	SIS-0560XH4C	SIS-0557C	SIS-0561C
	Łącznik Multi-Unit prosty wys. 5.5mm		SIS-0560NH5C	SIS-0560RH5C
	Łącznik Multi-Unit prosty wys. 6.5mm		SIS-0560NH6C	SIS-0560RH6C
	mini MULTI-UNIT mini			
	Łącznik Multi-Unit prosty wys. 1.5mm	ARO-0580XH1	ARO-0580NH1	
	Łącznik Multi-Unit prosty wys. 2.5mm	ARO-0580XH2	ARO-0580NH2	
	Łącznik Multi-Unit prosty wys. 3.5mm	ARO-0580XH3	ARO-0580NH3	
	Łącznik Multi-Unit prosty wys. 4.5mm	ARO-0580XH4	ARO-0580NH4	
	Łącznik Multi-Unit prosty wys. 5.5mm		ARO-0580NH5	
	Łącznik Multi-Unit prosty wys. 6.5mm		ARO-0580NH6	
	Łącznik Multi-Unit kątowy 17° wys. 2.5mm		SIS-0562	SIS-0564
	Łącznik Multi-Unit kątowy 17° wys. 3.5mm		SIS-0563	SIS-0565
	Łącznik Multi-Unit kątowy 30° wys. 3.5mm		SIS-0566	SIS-0568
	Łącznik Multi-Unit kątowy 30° wys. 4.5mm		SIS-0567	SIS-0569
	Hexagonal 1.27			
	SMART ANGLE			
	Śruba Smart Angle	SIS-0515X	SIS-2018	SIS-2019
	Śruba Smart Angle wys. 3mm/4mm	SIS-0515XHG	SIS-2018HG	SIS-2019HG
	KOMINY KĄTOWE DLA BAZ Z Cr-Co			
	Komin kątowy 17°	SIS-8216A	SIS-8207A	SIS-8207A
	Komin kątowy 30°	SIS-8216B	SIS-8207B	SIS-8207B

	RN 4.8	WN 6.5
 Transfer wyciskowy łącznik synOcta (łyżka otwarta) Torx	SIS-0601	SIS-0601W
	SIS-0601RS	
 Analog synOcta Śruba mocująca analog-cyfrowy Flat/Cross	SIS-0602	SIS-0630
	SIS-0637	
	SIS-8888	SIS-8888
 Śruba gojąca wys. 3mm Śruba gojąca wys. 4.5mm Torx	SIS-0604	
	SIS-0605	
	SIS-0606	
 Łącznik prosty z antyrotacją synOcta Łącznik kątowy 25° Łącznik synOcta Łącznik Octa Łącznik tymczasowy synOcta z rotacją Łącznik tymczasowy z rotacją Łącznik tymczasowy z antyrotacją	SIS-0605RA	SIS-0605WA
	SIS-0605RSA	
	SIS-0683R	
	SIS-0612	
	SIS-0613	
	SIS-0629	
	SIS-0641	
	SIS-0642	
	SIS-0608RR	SIS-0608WR
	SIS-0608RA	SIS-0608WA
 Ti-Base z antyrotacją Ti-Base HG 2mm z rotacją Ti-Base HG 2mm z antyrotacją Ti-Base HG 3mm z rotacją Ti-Base HG 3mm z antyrotacją Ti-Base HG 4mm z rotacją Ti-Base HG 4mm z antyrotacją Ti-Base HC 7mm z rotacją Ti-Base HC 7mm z antyrotacją Ti-Base HG 2mm HC 7mm z rotacją Ti-Base HG 2mm HC 7mm z antyrotacją Ti-Base HG 3mm HC 7mm z rotacją Ti-Base HG 3mm HC 7mm z antyrotacją Ti-Base HG 4mm HC 7mm z rotacją Ti-Base HG 4mm HC 7mm z antyrotacją Ti-Base HC 9mm z rotacją (do przycinania) Ti-Base HC 9mm z antyrotacją (do przycinania) Ti-Base synOcta z rotacją Ti-Base synOcta z antyrotacją	SIS-0608RRG2	
	SIS-0608RAG2	
	SIS-0608RRG3	
	SIS-0608RAG3	
	SIS-0608RRG4	
	SIS-0608RAG4	
	SIS-0608RRC7	
	SIS-0608RAC7	
	SIS-0608RRG2C7	
	SIS-0608RAG2C7	
	SIS-0608RRG3C7	
	SIS-0608RAG3C7	
SIS-0608RRG4C7		
SIS-0608RAG4C7		
SIS-0608RRC9	SIS-0608WRC9	
SIS-0608RAC9	SIS-0608WAC9	
SIS-0612RSR		
SIS-0612RSA		
 Scanbody synOcta (Ti)	SIS-0690RN	SIS-0690WN
	SIS-0690RS	

	RN 4.8	WN 6.5
 Łącznik odlewowy direct z antyrotacją Łącznik Cr-Co z rotacją Łącznik Cr-Co z antyrotacją	SIS-0614	SIS-0631
	SIS-0615	SIS-0632
	SIS-0618	SIS-0630WR
	SIS-0619	SIS-0630WA
 Łącznik odlewowy synOcta z antyrotacją Łącznik Cr-Co synOcta z rotacją Łącznik Cr-Co synOcta z antyrotacją	SIS-0616	
	SIS-0617	
	SIS-0634	
	SIS-0635	
 Łącznik SIScator wys. 2mm Łącznik SIScator wys. 3mm Łącznik SIScator wys. 4mm Łącznik SIScator wys. 5mm Łącznik SIScator wys. 6mm	SIS-0621	
	SIS-0622	
	SIS-0623	
	SIS-0626	
	SIS-0627	
	SIS-0628	
	SIS-0628	
 Łącznik SIScator Kątowy 15° wysokość 2mm	SIS-0617H1R	
	SIS-0617H2R	
 Śruba synOcta (Torx)	SIS-0625	SIS-0625
	SIS-0624	SIS-0624
 Śruba do implantu M2 (Torx) Śruba synOcta (Torx)	SIS-0625B	SIS-0625B
	SIS-0624B	SIS-0624B
 Łącznik Multi-Unit prosty wys. 0.9mm	SIS-0640C	
 Łącznik Multi-Unit kątowy 30° wys. 3.5mm Torx	SIS-0670RH2	
	SIS-0671RH3	
 Śruba Smart Angle Śruba Smart Angle wys. 3mm/4mm Śruba synOcta Smart Angle	SIS-2008	SIS-2008
	SIS-2008HG	
	SIS-2010	
 Komin kątowy 17° Komin kątowy 30°	SIS-8207A	SIS-8207A
	SIS-8207B	SIS-8207B

	RP 4.1	WP 5.5
 Transfer wyciskowy (tyzka otwarta)	SIS-0721	SIS-0736
 Analog	SIS-0701	SIS-0725
 Śruba mocująca analog-cyfrowy	SIS-8888	SIS-8888
 Flat/Cross		
 Śruba gojąca wys. 2mm	SIS-0717	
 Śruba gojąca wys. 3mm	SIS-0718	
 Śruba gojąca wys. 4mm	SIS-0719	
 Śruba gojąca wys. 5mm	SIS-0720	
 Hexagonal 1.20		
 Łącznik prosty z antyrotacją	SIS-0703	SIS-0705WA
 Łącznik tymczasowy z rotacją	SIS-0723	SIS-0723W
 Łącznik tymczasowy z antyrotacją	SIS-0724	SIS-0724W
 SMART Ti-BASE		
 Ti-Base z rotacją	SIS-0708RR	SIS-0708WR
 Ti-Base z antyrotacją	SIS-0708RA	SIS-0708WA
 Ti-Base HG 2mm z rotacją	SIS-0708RRG2	
 Ti-Base HG 2mm z antyrotacją	SIS-0708RAG2	
 Ti-Base HG 3mm z rotacją	SIS-0708RRG3	
 Ti-Base HG 3mm z antyrotacją	SIS-0708RAG3	
 Ti-Base HG 4mm z rotacją	SIS-0708RRG4	
 Ti-Base HG 4mm z antyrotacją	SIS-0708RAG4	
 Ti-Base HC 7mm z rotacją	SIS-0708RRC7	
 Ti-Base HC 7mm z antyrotacją	SIS-0708RAC7	
 Ti-Base HG 2mm HC 7mm z rotacją	SIS-0708RRG2C7	
 Ti-Base HG 2mm HC 7mm z antyrotacją	SIS-0708RAG2C7	
 Ti-Base HG 3mm HC 7mm z rotacją	SIS-0708RRG3C7	
 Ti-Base HG 3mm HC 7mm z antyrotacją	SIS-0708RAG3C7	
 Ti-Base HG 4mm HC 7mm z rotacją	SIS-0708RRG4C7	
 Ti-Base HG 4mm HC 7mm z antyrotacją	SIS-0708RAG4C7	
 Ti-Base HC 9mm z rotacją (do przycinania)	SIS-0708RRC9	SIS-0708WRC9
 Ti-Base HC 9mm z antyrotacją (do przycinania)	SIS-0708RAC9	SIS-0708WAC9
 Scanbody (Ti)	SIS-0790R	SIS-0790W
 Łącznik odlewczy z rotacją	SIS-0704	SIS-0726
 Łącznik odlewczy z antyrotacją	SIS-0705	SIS-0727
 Łącznik Cr-Co z rotacją	SIS-0708	SIS-0728
 Łącznik Cr-Co z antyrotacją	SIS-0709	SIS-0729

	RP 4.1	WP 5.5
 Łącznik SIScator wys. 1mm	SIS-0712	SIS-0712
 Łącznik SIScator wys. 2mm	SIS-0713	SIS-0713
 Łącznik SIScator wys. 3mm	SIS-0714	SIS-0714
 Łącznik SIScator wys. 4mm	SIS-0715	SIS-0715
 Łącznik SIScator wys. 5mm	SIS-0716	SIS-0716
 Łącznik SIScator wys. 6mm	SIS-0722	SIS-0722
 Łącznik SIScator kątowny 15° wysokość 1.5mm	SIS-0717H1R	
 Łącznik SIScator Kątowny 15° wysokość 3mm	SIS-0717H3R	
 Śruba M1.8 (hex. 1.20)	SIS-0710	SIS-0710
 Śruba M1.8 (square 1.30)	SIS-0710Q	SIS-0710Q
 ŚRUBA Z POWŁOKĄ BIOCARB		
 Śruba M1.8 (hex. 1.20)	SIS-0710B	SIS-0710B
 Śruba M1.8 (square 1.30)	SIS-0710QB	SIS-0710QB
 SIS MULTI-UNIT SIS		
 Łącznik Multi-Unit prosty wys. 1mm	SIS-0760RH0	SIS-0760WHO
 Łącznik Multi-Unit prosty wys. 1.5mm	SIS-0738RC	SIS-0739WC
 Łącznik Multi-Unit prosty wys. 2.5mm	SIS-0739RC	SIS-0740WC
 Łącznik Multi-Unit prosty wys. 3.5mm	SIS-0740RC	SIS-0741WC
 Łącznik Multi-Unit prosty wys. 4.5mm	SIS-0741RC	
 Łącznik Multi-Unit prosty wys. 5.5mm	SIS-0742RC	
 Łącznik Multi-Unit prosty wys. 6.5mm	SIS-0760RH6C	
 Łącznik Multi-Unit kątowny 17° wys. 2mm	SIS-0770RH2	SIS-0770RH2
 Łącznik Multi-Unit kątowny 17° wys. 3mm	SIS-0770RH3	SIS-0770RH3
 Łącznik Multi-Unit kątowny 17° wys. 4mm	SIS-0770RH4	SIS-0770RH4
 Łącznik Multi-Unit kątowny 30° wys. 3mm	SIS-0771RH3	SIS-0771RH3
 Łącznik Multi-Unit kątowny 30° wys. 4mm	SIS-0771RH4	SIS-0771RH4
 Łącznik Multi-Unit kątowny 30° wys. 5mm	SIS-0771RH5	SIS-0771RH5
 Hexagonal 1.20		
 SMART ANGLE		
 Śruba Smart Angle	SIS-2023	SIS-2023
 Śruba Smart Angle wys. 3mm/4mm	SIS-2023HG	
 KOMINY KĄTOWE DLA BAZ Z Cr-Co		
 Komin kątowny 17°	SIS-8207A	SIS-8207A
 Komin kątowny 30°	SIS-8207B	SIS-8207B

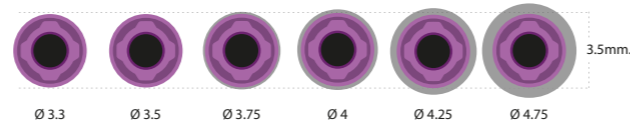

Nie są kompatybilne z implantami o długości 4,5 mm.

	Transfer wyciskowy (łyżka otwarta)	SIS-0721N
	Analog	SIS-0701N
	Śruba mocująca analog-cyfrowy	SIS-8888
	Flat/Cross	
	Śruba gojąca wys. 2mm	SIS-0717N
	Śruba gojąca wys. 3mm	SIS-0718N
	Śruba gojąca wys. 4mm	SIS-0719N
	Śruba gojąca wys. 5mm	SIS-0720N
	Hexagonal 1.20	
	Łącznik prosty z antyrotacją	SIS-0703N
	Łącznik tymczasowy z rotacją	SIS-0723N
	Łącznik tymczasowy z antyrotacją	SIS-0724N
	Ti-Base z rotacją	SIS-0708NR
	Ti-Base z antyrotacją	SIS-0708NA
	Ti-Base HG 2mm z rotacją	SIS-0708NRG2
	Ti-Base HG 2mm z antyrotacją	SIS-0708NAG2
	Ti-Base HG 3mm z rotacją	SIS-0708NRG3
	Ti-Base HG 3mm z antyrotacją	SIS-0708NAG3
	Ti-Base HG 4mm z rotacją	SIS-0708NRG4
	Ti-Base HG 4mm z antyrotacją	SIS-0708NAG4
	Ti-Base HC 7mm z rotacją	SIS-0708NRC7
	Ti-Base HC 7mm z antyrotacją	SIS-0708NAC7
	Ti-Base HG 2mm HC 7mm z rotacją	SIS-0708NRG2C7
	Ti-Base HG 2mm HC 7mm z antyrotacją	SIS-0708NAG2C7
	Ti-Base HG 3mm HC 7mm z rotacją	SIS-0708NRG3C7
	Ti-Base HG 3mm HC 7mm z antyrotacją	SIS-0708NAG3C7
	Ti-Base HG 4mm HC 7mm z rotacją	SIS-0708NRG4C7
	Ti-Base HG 4mm HC 7mm z antyrotacją	SIS-0708NAG4C7
	Ti-Base HC 9mm z rotacją (do przycinania)	SIS-0708NRC9
	Ti-Base HC 9mm z antyrotacją (do przycinania)	SIS-0708NAC9
	Scanbody (Ti)	SIS-0790N
	Łącznik Cr-Co z rotacją	SIS-0730NR
	Łącznik Cr-Co z antyrotacją	SIS-0730NA

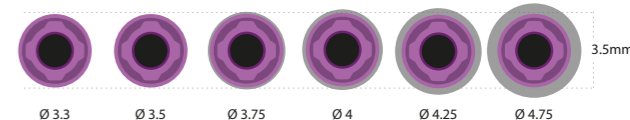

Nie są kompatybilne z implantami o długości 4,5 mm.

	Łącznik SIScator wys. 1mm	SIS-0712N
	Łącznik SIScator wys. 2mm	SIS-0713N
	Łącznik SIScator wys. 3mm	SIS-0714N
	Łącznik SIScator wys. 4mm	SIS-0715N
	Łącznik SIScator wys. 5mm	SIS-0716N
	Łącznik SIScator wys. 6mm	SIS-0722N
	Łącznik SIScator kątowny 15° wysokość 1.5mm	SIS-0717H1N
	Łącznik SIScator kątowny 15° wysokość 3mm	SIS-0717H3N
	Śruba M1.8 (hex. 1.20)	SIS-0710N
	ŚRUBA Z POWŁOKĄ BIOCARB	
	Śruba M1.8 (hex. 1.20)	SIS-0710NB
	SIS MULTI-UNIT SIS	
	Łącznik Multi-Unit prosty wys. 1mm	SIS-0760NH0
	Łącznik Multi-Unit prosty wys. 1.5mm	SIS-0738NC
	Łącznik Multi-Unit prosty wys. 2.5mm	SIS-0739NC
	Łącznik Multi-Unit prosty wys. 3.5mm	SIS-0740NC
	Łącznik Multi-Unit prosty wys. 4.5mm	SIS-0741NC
	Łącznik Multi-Unit prosty wys. 5.5mm	SIS-0742NC
	mini MULTI-UNIT mini	
	Łącznik Multi-Unit prosty wys. 1.5mm	ARO-0780NH1
	Łącznik Multi-Unit prosty wys. 2.5mm	ARO-0780NH2
	Łącznik Multi-Unit prosty wys. 3.5mm	ARO-0780NH3
	Łącznik Multi-Unit prosty wys. 4.5mm	ARO-0780NH4
	Łącznik Multi-Unit prosty wys. 5.5mm	ARO-0780NH5
	Łącznik Multi-Unit kątowny 17° wys. 2mm	SIS-0770NH2
	Łącznik Multi-Unit kątowny 17° wys. 3mm	SIS-0770NH3
	Łącznik Multi-Unit kątowny 30° wys. 3mm	SIS-0771NH3
	Łącznik Multi-Unit kątowny 30° wys. 4mm	SIS-0771NH4
	Unigrip	
	SMART ANGLE	
	Śruba Smart Angle	SIS-2023
	Śruba Smart Angle wys. 3mm/4mm	SIS-2023HG
	KOMINY KĄTOWE DLA BAZ Z Cr-Co	
	Komin kątowny 17°	SIS-8207A
	Komin kątowny 30°	SIS-8207B



NOBEL BIOCARE® REPLACE SELECT®

Tri-lobe

	NP 3.5	RP 4.3	WP 5.0
 Transfer wyciskowy (tyzka otwarta) Unigrip	SIS-0801N	SIS-0801	SIS-0801W
 Analog Śruba mocująca analog-cyfrowy Flat/Cross	SIS-0821 SIS-8888	SIS-0802 SIS-8888	SIS-0837 SIS-8888
 Śruba gojąca wys. 2mm Śruba gojąca wys. 3mm Śruba gojąca wys. 4mm Śruba gojąca wys. 5mm Unigrip/Flat	SIS-0823 SIS-0824 SIS-0825 SIS-0826	SIS-0804 SIS-0805 SIS-0806 SIS-0807	SIS-0839 SIS-0840 SIS-0841 SIS-0842
 Łącznik prosty z antyrotacją wys. 1mm Łącznik prosty z antyrotacją wys. 2mm Łącznik tymczasowy z rotacją Łącznik tymczasowy z antyrotacją Łącznik tymczasowy z rotacją (PEEK)	SIS-0828 SIS-0856 SIS-0857	SIS-0809 SIS-0808 SIS-0858 SIS-0859 SIS-0880	SIS-0844 SIS-0860 SIS-0861
 SMART Ti-BASE z rotacją z antyrotacją	SIS-0808NR SIS-0808NA	SIS-0808RR SIS-0808RA	SIS-0808WR SIS-0808WA
 Ti-BASE HC 9mm z rotacją (do przycinania) Ti-BASE HC 9mm z antyrotacją (do przycinania)	SIS-0808NRC9 SIS-0808NAC9	SIS-0808RRC9 SIS-0808RAC9	SIS-0808WRC9 SIS-0808WAC9
 Scanbody (Ti)	SIS-0890N	SIS-0890R	SIS-0890W
 Łącznik odlewczny z rotacją Łącznik odlewczny z antyrotacją Łącznik Cr-Co z rotacją Łącznik Cr-Co z antyrotacją	SIS-0829 SIS-0830 SIS-0833 SIS-0834	SIS-0810 SIS-0811 SIS-0814 SIS-0815	SIS-0845 SIS-0846 SIS-0849 SIS-0850
 Łącznik SIScator wys. 0mm Łącznik SIScator wys. 1mm Łącznik SIScator wys. 2mm Łącznik SIScator wys. 3mm Łącznik SIScator wys. 4mm Łącznik SIScator wys. 5mm Łącznik SIScator wys. 6mm	SIS-0879N SIS-0817N SIS-0818N SIS-0819N SIS-0854N SIS-0855N SIS-0862N	SIS-0879R SIS-0817 SIS-0818 SIS-0819 SIS-0854 SIS-0855 SIS-0862	SIS-0817W SIS-0818W SIS-0819W SIS-0854W SIS-0855W



NOBEL BIOCARE® REPLACE SELECT®

Tri-lobe

	NP 3.5	RP 4.3	WP 5.0
 Śruba M1.8 (unigrip) Śruba M2 (unigrip)	SIS-0852	SIS-0853	SIS-0853
 ŚRUBA Z POWŁOKĄ BIOCARB Śruba M1.8 (unigrip) Śruba M2 (unigrip)	SIS-0852B	SIS-0853B	SIS-0853B
 SIS MULTI-UNIT SIS Łącznik Multi-Unit prosty wys. 1mm Łącznik Multi-Unit prosty wys. 1.5mm Łącznik Multi-Unit prosty wys. 2.5mm Łącznik Multi-Unit prosty wys. 3.5mm Łącznik Multi-Unit prosty wys. 4.5mm Łącznik Multi-Unit prosty wys. 5.5mm	SIS-0860NHOC SIS-0863C SIS-0864C SIS-0865C	SIS-0860RHOC SIS-0866C SIS-0867C SIS-0868C SIS-0869C SIS-0870C	SIS-0860WHOC SIS-0871C SIS-0872C SIS-0873C
 Łącznik Multi-Unit kątowny 17° wys. 2mm Łącznik Multi-Unit kątowny 17° wys. 3mm Łącznik Multi-Unit kątowny 17° wys. 4mm Łącznik Multi-Unit kątowny 30° wys. 4mm Łącznik Multi-Unit kątowny 30° wys. 5mm Unigrip	SIS-0870NH2 SIS-0870NH3	SIS-0874 SIS-0875 SIS-0876 SIS-0877 SIS-0878	
 SMART ANGLE Śruba Smart Angle	SIS-2005	SIS-2004	SIS-2004
 KOMINY KĄTOWE DLA BAZ Z Cr-Co Komin kątowny 17° Komin kątowny 30°	SIS-8207A SIS-8207B	SIS-8207A SIS-8207B	SIS-8207A SIS-8207B



NP 3.5/3.75

RP 4.3/5.0

	Transfer wyciskowy (tyzka otwarta) Unigrip	SIS-0948	SIS-0949
	Analog	SIS-0908	SIS-0903
	Śruba mocująca analog-cyfrowy Flat/Cross	SIS-8888	SIS-8888
	Śruba gojąca wys. 3mm	SIS-0956	SIS-0901
	Śruba gojąca wys. 5mm	SIS-0957	SIS-0902
	Śruba gojąca wys. 7mm Unigrip	SIS-0958	SIS-0955
	Łącznik prosty z antyrotacją	SIS-0959	SIS-0928
	Łącznik kątowny 15°	SIS-0982N	SIS-0982R
	Łącznik kątowny 25°	SIS-0983N	SIS-0983R
	Łącznik tymczasowy z rotacją	SIS-0931	SIS-0929
	Łącznik tymczasowy z antyrotacją	SIS-0932	SIS-0930
	Ti-Base z rotacją	SIS-0908NR	SIS-0908RR
	Ti-Base z antyrotacją	SIS-0908NA	SIS-0908RA
	Ti-Base HG 2.5mm z rotacją	SIS-0908NRG2	SIS-0908RRG2
	Ti-Base HG 2.5mm z antyrotacją	SIS-0908NAG2	SIS-0908RAG2
	Ti-Base HG 3.5mm z rotacją	SIS-0908NRG3	SIS-0908RRG3
	Ti-Base HG 3.5mm z antyrotacją	SIS-0908NAG3	SIS-0908RAG3
	Ti-Base HG 4.5mm z rotacją	SIS-0908NRG4	SIS-0908RRG4
	Ti-Base HG 4.5mm z antyrotacją	SIS-0908NAG4	SIS-0908RAG4
	Ti-Base HC 7mm z rotacją	SIS-0908NRC7	SIS-0908RRC7
	Ti-Base HC 7mm z antyrotacją	SIS-0908NAC7	SIS-0908RAC7
	Ti-Base HG 2.5mm HC 7mm z rotacją	SIS-0908NRG2C7	SIS-0908RRG2C7
	Ti-Base HG 2.5mm HC 7mm z antyrotacją	SIS-0908NAG2C7	SIS-0908RAG2C7
	Ti-Base HG 3.5mm HC 7mm z rotacją	SIS-0908NRG3C7	SIS-0908RRG3C7
	Ti-Base HG 3.5mm HC 7mm z antyrotacją	SIS-0908NAG3C7	SIS-0908RAG3C7
	Ti-Base HG 4.5mm HC 7mm z rotacją	SIS-0908NRG4C7	SIS-0908RRG4C7
	Ti-Base HG 4.5mm HC 7mm z antyrotacją	SIS-0908NAG4C7	SIS-0908RAG4C7
	Ti-Base HC 9mm z rotacją (do przycinania)	SIS-0908NRC9	SIS-0908RRC9
	Ti-Base HC 9mm z antyrotacją (do przycinania)	SIS-0908NAC9	SIS-0908RAC9
	Scanbody (Ti)	SIS-0990N	SIS-0990R
	Łącznik odlewczy z rotacją	SIS-0910	SIS-0904
	Łącznik odlewczy z antyrotacją	SIS-0911	SIS-0905
	Łącznik Cr-Co z rotacją	SIS-0912	SIS-0906
	Łącznik Cr-Co z antyrotacją	SIS-0913	SIS-0907





































NP 3.5/3.75































RP 4.3/5.0

	Łącznik SIScator wys. 1mm	SIS-0922	SIS-0916
	Łącznik SIScator wys. 2mm	SIS-0923	SIS-0917
	Łącznik SIScator wys. 3mm	SIS-0924	SIS-0918
	Łącznik SIScator wys. 4mm	SIS-0925	SIS-0919
	Łącznik SIScator wys. 5mm	SIS-0926	SIS-0920
	Łącznik SIScator wys. 6mm	SIS-0927	SIS-0921
	Łącznik SIScator kątowny 15° wysokość 1.5mm	SIS-0917H1N	SIS-0917H1R
	Łącznik SIScator Kątowny 15° wysokość 3mm	SIS-0917H3N	SIS-0917H3R
	Śruba M1.6 (unigrip)	SIS-0915	
	Śruba M2 (unigrip)		SIS-0914
	ŚRUBA Z POWŁOKĄ BIOCARB		
	Śruba M1.6 (unigrip)	SIS-0915B	
	Śruba M2 (unigrip)		SIS-0914B
	SIS MULTI-UNIT SIS		
	Łącznik Multi-Unit prosty wys. 1.5mm	SIS-0933C	SIS-0936C
	Łącznik Multi-Unit prosty wys. 2.5mm	SIS-0934C	SIS-0937C
	Łącznik Multi-Unit prosty wys. 3.5mm	SIS-0935C	SIS-0938C
	Łącznik Multi-Unit prosty wys. 4.5mm	SIS-0960C	SIS-0939C
	Łącznik Multi-Unit prosty wys. 5.5mm	SIS-0961C	SIS-0963C
	Łącznik Multi-Unit prosty wys. 6.5mm	SIS-0962C	SIS-0964C
	mini MULTI-UNIT mini		
	Łącznik Multi-Unit prosty wys. 1.5mm	ARO-0980NH1	
	Łącznik Multi-Unit prosty wys. 2.5mm	ARO-0980NH2	
	Łącznik Multi-Unit prosty wys. 3.5mm	ARO-0980NH3	
	Łącznik Multi-Unit prosty wys. 4.5mm	ARO-0980NH4	
	Łącznik Multi-Unit prosty wys. 5.5mm	ARO-0980NH5	
	Łącznik Multi-Unit prosty wys. 6.5mm	ARO-0980NH6	
	Łącznik Multi-Unit kątowny 17° wys. 2.5mm	SIS-0940	SIS-0942
	Łącznik Multi-Unit kątowny 17° wys. 3.5mm	SIS-0941	SIS-0943
	Łącznik Multi-Unit kątowny 30° wys. 3.5mm	SIS-0944	SIS-0946
	Łącznik Multi-Unit kątowny 30° wys. 4.5mm	SIS-0945	SIS-0947
	Unigrip		
	SMART ANGLE		
	Śruba Smart Angle	SIS-2017	SIS-2003
	Śruba Smart Angle wys. 3mm/4mm	SIS-2017HG	SIS-2003HG
	KOMINY KĄTOWE DLA BAZ Z Cr-Co		
	Komin kątowny 17°	SIS-8207A	SIS-8207A
	Komin kątowny 30°	SIS-8207B	SIS-8207B

NC 3.3 **RC 4.1/4.8**

	Transfer wyciskowy (łyżka otwarta) Torx	SIS-1127N	SIS-1127R
	Analog	SIS-1101N	SIS-1101
	Śruba mocująca analog-cyfrowy Flat/Cross	SIS-8888	SIS-8888
	Śruba gojąca wys. 2mm	SIS-1128N	SIS-1128R
	Śruba gojąca wys. 3.5mm	SIS-1129N	SIS-1129R
	Śruba gojąca wys. 5mm	SIS-1130N	SIS-1130R
	Łącznik prosty z antyrotacją	SIS-1115NA	SIS-1115RA
	Łącznik kątowy 15°	SIS-1182N	SIS-1182R
	Łącznik kątowy 25°	SIS-1183N	SIS-1183R
	Łącznik tymczasowy z rotacją	SIS-1107N	SIS-1107
	Łącznik tymczasowy z antyrotacją	SIS-1108N	SIS-1108
	Ti-Base z rotacją	SIS-1108NR	SIS-1108RR
	Ti-Base z antyrotacją	SIS-1108NA	SIS-1108RA
	Ti-Base HG 2.5mm z rotacją	SIS-1108NRG2	SIS-1108RRG2
	Ti-Base HG 2.5mm z antyrotacją	SIS-1108NAG2	SIS-1108RAG2
	Ti-Base HG 3.5mm z rotacją	SIS-1108NRG3	SIS-1108RRG3
	Ti-Base HG 3.5mm z antyrotacją	SIS-1108NAG3	SIS-1108RAG3
	Ti-Base HG 4.5mm z rotacją	SIS-1108NRG4	SIS-1108RRG4
	Ti-Base HG 4.5mm z antyrotacją	SIS-1108NAG4	SIS-1108RAG4
	Ti-Base HC 7mm z rotacją	SIS-1108NRC7	SIS-1108RRC7
	Ti-Base HC 7mm z antyrotacją	SIS-1108NAC7	SIS-1108RAC7
	Ti-Base HG 2.5mm HC 7mm z rotacją	SIS-1108NRG2C7	SIS-1108RRG2C7
	Ti-Base HG 2.5mm HC 7mm z antyrotacją	SIS-1108NAG2C7	SIS-1108RAG2C7
	Ti-Base HG 3.5mm HC 7mm z rotacją	SIS-1108NRG3C7	SIS-1108RRG3C7
	Ti-Base HG 3.5mm HC 7mm z antyrotacją	SIS-1108NAG3C7	SIS-1108RAG3C7
	Ti-Base HG 4.5mm HC 7mm z rotacją	SIS-1108NRG4C7	SIS-1108RRG4C7
	Ti-Base HG 4.5mm HC 7mm z antyrotacją	SIS-1108NAG4C7	SIS-1108RAG4C7
	Ti-Base HC 9mm z rotacją (do przycinania)	SIS-1108NRC9	SIS-1108RRC9
	Ti-Base HC 9mm z antyrotacją (do przycinania)	SIS-1108NAC9	SIS-1108RAC9
	Scanbody (Ti)	SIS-1190NS	SIS-1190RS
	Łącznik odlewczy z rotacją	SIS-1102N	SIS-1102
	Łącznik odlewczy z antyrotacją	SIS-1103N	SIS-1103
	Łącznik Cr-Co z rotacją	SIS-1105N	SIS-1105
	Łącznik Cr-Co z antyrotacją	SIS-1106N	SIS-1106

NC 3.3 **RC 4.1/4.8**

	Łącznik SIScator wys. 1mm	SIS-1109N	SIS-1109R
	Łącznik SIScator wys. 2mm	SIS-1110N	SIS-1110R
	Łącznik SIScator wys. 3mm	SIS-1111N	SIS-1111R
	Łącznik SIScator wys. 4mm	SIS-1112N	SIS-1112R
	Łącznik SIScator wys. 5mm	SIS-1113N	SIS-1113R
	Łącznik SIScator wys. 6mm	SIS-1114N	SIS-1114R
	Łącznik SIScator kątowy 15° wysokość 1.5mm	SIS-1117H1N	SIS-1117H1R
	Łącznik SIScator kątowy 15° wysokość 3mm	SIS-1117H3N	SIS-1117H3R
	Śruba M1.6 (Torx)	SIS-1114RC	SIS-1114RC
	ŚRUBA Z POWŁOKĄ BIOCARB Śruba M1.6 (Torx)	SIS-1114RCB	SIS-1114RCB
	MULTI-UNIT SIS		
	Łącznik Multi-Unit prosty wys. 1.5mm	SIS-1123NC	SIS-1123RC
	Łącznik Multi-Unit prosty wys. 2.5mm	SIS-1124NC	SIS-1124RC
	Łącznik Multi-Unit prosty wys. 3.5mm	SIS-1125NC	SIS-1125RC
	Łącznik Multi-Unit prosty wys. 4.5mm	SIS-1126NC	SIS-1126RC
	MULTI-UNIT mini		
	Łącznik Multi-Unit prosty wys. 1.5mm	ARO-1180NH1	
	Łącznik Multi-Unit prosty wys. 2.5mm	ARO-1180NH2	
	Łącznik Multi-Unit prosty wys. 3.5mm	ARO-1180NH3	
	Łącznik Multi-Unit prosty wys. 4.5mm	ARO-1180NH4	
	Łącznik Multi-Unit kątowy 17° wys. 2.5mm	SIS-1170NH2	SIS-1170RH2
	Łącznik Multi-Unit kątowy 17° wys. 3.5mm	SIS-1170NH3	SIS-1170RH3
	Łącznik Multi-Unit kątowy 30° wys. 3.5mm	SIS-1171NH3	SIS-1171RH3
	Łącznik Multi-Unit kątowy 30° wys. 4.5mm	SIS-1171NH4	SIS-1171RH4
	SMART ANGLE		
	Śruba Smart Angle	SIS-2009	SIS-2009
	Śruba Smart Angle wys. 3mm/4mm	SIS-2009HG	SIS-2009HG
	KOMINY KĄTOWE DLA BAZ Z Cr-Co		
	Komin kątowy 17°	SIS-8207A	SIS-8207A
	Komin kątowy 30°	SIS-8207B	SIS-8207B







NP 3.5 **RP 4.1**

	Transfer wyciskowy (łyżka otwarta) Hexagonal 1.20	SIS-1201N	SIS-0101
	Analog	SIS-1201	SIS-0102
	Śruba mocująca analog-cyfrowy Flat/Cross	SIS-8888	SIS-8888
	Śruba gojąca wys. 2mm		SIS-0104
	Śruba gojąca wys. 3mm		SIS-0105
	Śruba gojąca wys. 4mm		SIS-0106
	Śruba gojąca wys. 5mm		SIS-0107
	Śruba gojąca wys. 6mm Hexagonal 1.20/Flat		SIS-0108
	Łącznik prosty z rotacją		SIS-0188R
	Łącznik prosty z antyrotacją	SIS-1205NA	SIS-0109
	Łącznik kątowy 15°		SIS-0182
	Łącznik kątowy 25°		SIS-0183
	Łącznik tymczasowy z rotacją	SIS-1250NR	SIS-0162
	Łącznik tymczasowy z antyrotacją	SIS-1250NA	SIS-0164
	Ti-BASE		
	Ti-BASE z rotacją	SIS-1208NR	SIS-0108RR
	Ti-BASE z antyrotacją	SIS-1208NA	SIS-0108RA
	Ti-BASE HG 2mm z rotacją		SIS-0108RRG2
	Ti-BASE HG 2mm z antyrotacją		SIS-0108RAG2
	Ti-BASE HG 3mm z rotacją		SIS-0108RRG3
	Ti-BASE HG 3mm z antyrotacją		SIS-0108RAG3
	Ti-BASE HC 7mm z rotacją		SIS-0108RRC7
	Ti-BASE HC 7mm z antyrotacją		SIS-0108RAC7
	Ti-BASE HG 2mm HC 7mm z rotacją		SIS-0108RRG2C7
	Ti-BASE HG 2mm HC 7mm z antyrotacją		SIS-0108RAG2C7
	Ti-BASE HG 3mm HC 7mm z rotacją		SIS-0108RRG3C7
	Ti-BASE HG 3mm HC 7mm z antyrotacją		SIS-0108RAG3C7
	Ti-BASE HC 9mm z rotacją (do przycinania)	SIS-1208NRC9	SIS-0108RRC9
	Ti-BASE HC 9mm z antyrotacją (do przycinania)	SIS-1208NAC9	SIS-0108RAC9
	Scanbody (Ti)	SIS-1290N	SIS-0190R
	Łącznik odlewczy z rotacją		SIS-0110
	Łącznik odlewczy z antyrotacją		SIS-0111
	Łącznik Cr-Co z rotacją	SIS-1230NR	SIS-0114
	Łącznik Cr-Co z antyrotacją	SIS-1230NA	SIS-0115

NP 3.5 **RP 4.1**

	Łącznik SIScator wys. 0.73mm		SIS-0117
	Łącznik SIScator wys. 2mm		SIS-0118
	Łącznik SIScator wys. 3mm		SIS-0119
	Łącznik SIScator wys. 4mm		SIS-0158
	Łącznik SIScator wys. 5mm		SIS-0159
	Łącznik SIScator wys. 6mm		SIS-0163
	Łącznik SIScator kątowy 15° wysokość 1.5mm		SIS-0117H1R
	Łącznik SIScator Kątowy 15° wysokość 3mm		SIS-0117H3R
	Śruba M2 (hex. 1.20)	SIS-1210	SIS-0152
	Śruba M2 (hex. 1.25)		SIS-0153
	Śruba M2 (hex. 1.20) pełny gwint		SIS-0160
	Śruba M2 (hex. 1.25) pełny gwint		SIS-0161
	Śruba M2 (unigrip)		SIS-0151
	Śruba M2 (square 1.30)		SIS-0154
	ŚRUBA Z POWŁOKĄ BIOCARB		
	Śruba M2 (hex. 1.20)	SIS-1210B	SIS-0152B
	Śruba M2 (hex. 1.25)		SIS-0153B
	Śruba M2 (hex. 1.20) pełny gwint		SIS-0160B
	Śruba M2 (hex. 1.25) pełny gwint		SIS-0161B
	Śruba M2 (unigrip)		SIS-0151B
	Śruba M2 (square 1.30)		SIS-0154B
	SIS MULTI-UNIT SIS		
	Łącznik Multi-Unit prosty wys. 1mm		SIS-0160RHOC
	Łącznik Multi-Unit prosty wys. 1.5mm		SIS-0168C
	Łącznik Multi-Unit prosty wys. 2.5mm	SIS-1260NH2C	SIS-0169C
	Łącznik Multi-Unit prosty wys. 3.5mm	SIS-1260NH3C	SIS-0170C
	Łącznik Multi-Unit prosty wys. 4.5mm	SIS-1260NH4C	SIS-0171C
	Łącznik Multi-Unit prosty wys. 5.5mm		SIS-0172C
	Łącznik Multi-Unit kątowy 17° wys. 2mm		SIS-0176
	Łącznik Multi-Unit kątowy 17° wys. 3mm		SIS-0177
	Łącznik Multi-Unit kątowy 17° wys. 4mm		SIS-0178
	Łącznik Multi-Unit kątowy 30° wys. 3mm		SIS-0179
	Łącznik Multi-Unit kątowy 30° wys. 4mm		SIS-0180
	Łącznik Multi-Unit kątowy 30° wys. 5mm		SIS-0181
	Unigrip		
	SMART ANGLE		
	Śruba Smart Angle	SIS-2026	SIS-2001
	Śruba Smart Angle wys. 3mm/4mm		SIS-2001HG
	KOMINY KĄTOWE DLA BAZ Z Cr-Co		
	Komin kątowy 17°	SIS-8207A	SIS-8207A
	Komin kątowy 30°	SIS-8207B	SIS-8207B



	3.3	3.8	4.25
 Transfer wyciskowy (tyżka otwarta) Hexagonal 1.27	SIS-1437	SIS-1438	SIS-1439
 Analog Śruba mocująca analog-cyfrowy Flat/Cross	SIS-1406 SIS-8888	SIS-1401N SIS-8888	SIS-1401 SIS-8888
 Śruba gojąca wys. 2mm Śruba gojąca wys. 3mm Śruba gojąca wys. 4mm Śruba gojąca wys. 5mm Hexagonal 1.27	SIS-1449 SIS-1450 SIS-1451 SIS-1452	SIS-1453 SIS-1454 SIS-1455 SIS-1456	SIS-1457 SIS-1458 SIS-1459 SIS-1460
 Łącznik prosty z antyrotacją Łącznik kątowy 15° Łącznik kątowy 25° Łącznik tymczasowy z rotacją Łącznik tymczasowy z antyrotacją	SIS-1405XA SIS-1482X SIS-1483X SIS-1409 SIS-1410	SIS-1402N SIS-1483N SIS-1450RN SIS-1450AN	SIS-1402 SIS-1482R SIS-1483R SIS-1413 SIS-1414
 SMART Ti-BASE  Ti-Base z rotacją Ti-Base z antyrotacją	SIS-1408XR SIS-1408XA	SIS-1408NR SIS-1408NA	SIS-1408RR SIS-1408RA
 Ti-Base HG 2mm z rotacją Ti-Base HG 2mm z antyrotacją Ti-Base HG 3mm z rotacją Ti-Base HG 3mm z antyrotacją Ti-Base HG 4mm z rotacją Ti-Base HG 4mm z antyrotacją		SIS-1408NRG2 SIS-1408NAG2 SIS-1408NRG3 SIS-1408NAG3 SIS-1408NRG4 SIS-1408NAG4	
 Ti-Base HC 9mm z rotacją (do przycinania) Ti-Base HC 9mm z antyrotacją (do przycinania)	SIS-1408XRC9 SIS-1408XAC9	SIS-1408NRC9 SIS-1408NAC9	SIS-1408RRC9 SIS-1408RAC9
 Scanbody (Ti)	SIS-1490X	SIS-1490N	SIS-1490R
 Łącznik odlewcy z rotacją Łącznik odlewcy z antyrotacją Łącznik Cr-Co z rotacją Łącznik Cr-Co z antyrotacją	SIS-1407 SIS-1408 SIS-1411 SIS-1412	SIS-1403N SIS-1404N SIS-1461 SIS-1462	SIS-1403 SIS-1404 SIS-1415 SIS-1416



	3.3	3.8	4.25
 Łącznik SIScator wys. 1mm Łącznik SIScator wys. 2mm Łącznik SIScator wys. 3mm Łącznik SIScator wys. 4mm Łącznik SIScator wys. 5mm	SIS-1417 SIS-1418 SIS-1419 SIS-1463 SIS-1464	SIS-1420 SIS-1421 SIS-1422 SIS-1423 SIS-1465	SIS-1424 SIS-1425 SIS-1426 SIS-1427 SIS-1466
 Śruba M1.8 (hex. 1.27) Śruba M2 (hex. 1.27)	SIS-1405N	SIS-1405N	SIS-1405
 ŚRUBA Z POWŁOKĄ BIOCARB Śruba M1.8 (hex. 1.27) Śruba M2 (hex. 1.27)	SIS-1405NB	SIS-1405NB	SIS-1405B
 SIS MULTI-UNIT SIS Łącznik Multi-Unit prosty wys. 1.5mm Łącznik Multi-Unit prosty wys. 2.5mm Łącznik Multi-Unit prosty wys. 3.5mm Łącznik Multi-Unit prosty wys. 4.5mm Łącznik Multi-Unit prosty wys. 5.5mm Łącznik Multi-Unit prosty wys. 6.5mm	SIS-1446C SIS-1428C SIS-1429C SIS-1430C	SIS-1447C SIS-1431C SIS-1432C SIS-1433C SIS-1460NH5C SIS-1460NH6C	SIS-1448C SIS-1434C SIS-1435C SIS-1436C SIS-1460RH5C SIS-1460RH6C
 Łącznik Multi-Unit kątowy 17° wys. 2.5mm Łącznik Multi-Unit kątowy 17° wys. 3.5mm Łącznik Multi-Unit kątowy 17° wys. 4.5mm Łącznik Multi-Unit kątowy 30° wys. 3.5mm Łącznik Multi-Unit kątowy 30° wys. 4.5mm Hexagonal 1.27	SIS-1470XH25 SIS-1470XH35 SIS-1470XH45 SIS-1471XH35 SIS-1471XH45	SIS-1470NH25 SIS-1470NH35 SIS-1470NH45 SIS-1471NH35 SIS-1471NH45	SIS-1470RH25 SIS-1470RH35 SIS-1470RH45 SIS-1471RH35 SIS-1471RH45
 SMART ANGLE Śruba Smart Angle Śruba Smart Angle wys. 3mm/4mm	SIS-2021	SIS-2021 SIS-2021HG	SIS-2016
 KOMINY KĄTOWE DLA BAZ Z Cr-Co Komin kątowy 17° Komin kątowy 30°	SIS-8207A SIS-8207B	SIS-8207A SIS-8207B	SIS-8207A SIS-8207B

NP 3.3 RP 4.0 WP 5.0

	Transfer wyciskowy (tyzka otwarta)	SIS-1501	SIS-0101	SIS-1501W
	Analog	SIS-1502	SIS-0102	SIS-1506
	Śruba mocująca analog-cyfrowy	SIS-8888	SIS-8888	SIS-8888
	Flat/Cross			
	Śruba gojąca wys. 2mm		SIS-0104	
	Śruba gojąca wys. 3mm		SIS-0105	
	Śruba gojąca wys. 4mm		SIS-0106	
	Śruba gojąca wys. 5mm		SIS-0107	
	Śruba gojąca wys. 6mm		SIS-0108	
	Hexagonal 1.20			
	Łącznik prosty z rotacją		SIS-0188R	
	Łącznik prosty z antyrotacją	SIS-1505XA	SIS-0109	SIS-1505WA
	Łącznik kątowy 15°		SIS-0182	
	Łącznik kątowy 25°		SIS-0183	
	Łącznik tymczasowy z rotacją	SIS-1550XR	SIS-0162	SIS-1550WR
	Łącznik tymczasowy z antyrotacją	SIS-1550XA	SIS-0164	SIS-1550WA
	Łącznik tymczasowy z rotacją (PEEK)		SIS-0190	
	Łącznik tymczasowy z antyrotacją (PEEK)		SIS-0191	
	SMART Ti-BASE			
	Ti-Base z rotacją	SIS-1508NR	SIS-0108RR	SIS-1508WR
	Ti-Base z antyrotacją	SIS-1508NA	SIS-0108RA	SIS-1508WA
	Ti-Base HG 2mm z rotacją		SIS-0108RRG2	
	Ti-Base HG 2mm z antyrotacją		SIS-0108RAG2	
	Ti-Base HG 3mm z rotacją		SIS-0108RRG3	
	Ti-Base HG 3mm z antyrotacją		SIS-0108RAG3	
	Ti-Base HC 7mm z rotacją		SIS-0108RRC7	
	Ti-Base HC 7mm z antyrotacją		SIS-0108RAC7	
	Ti-Base HG 2mm HC 7mm z rotacją		SIS-0108RRG2C7	
	Ti-Base HG 2mm HC 7mm z antyrotacją		SIS-0108RAG2C7	
	Ti-Base HG 3mm HC 7mm z rotacją		SIS-0108RRG3C7	
	Ti-Base HG 3mm HC 7mm z antyrotacją		SIS-0108RAG3C7	
	Ti-Base HC 9mm z rotacją (do przycinania)	SIS-1508NRC9	SIS-0108RRC9	SIS-1508WRC9
	Ti-Base HC 9mm z antyrotacją (do przycinania)	SIS-1508NAC9	SIS-0108RAC9	SIS-1508WAC9
	Scanbody (Ti)	SIS-1590N	SIS-0190R	SIS-1590W
	Łącznik odlewczny z rotacją		SIS-0110	
	Łącznik odlewczny z antyrotacją		SIS-0111	
	Łącznik Cr-Co z rotacją	SIS-1530NR	SIS-0114	SIS-1530WR
	Łącznik Cr-Co z antyrotacją	SIS-1530NA	SIS-0115	SIS-1530WA

NP 3.3 RP 4.0 WP 5.0

	Łącznik SIScator wys. 0.73mm		SIS-0117	
	Łącznik SIScator wys. 2mm		SIS-0118	
	Łącznik SIScator wys. 3mm		SIS-0119	
	Łącznik SIScator wys. 4mm		SIS-0158	
	Łącznik SIScator wys. 5mm		SIS-0159	
	Łącznik SIScator wys. 6mm		SIS-0163	
	Łącznik SIScator kątowy 15° wysokość 1.5mm		SIS-0117H1R	
	Łącznik SIScator Kątowy 15° wysokość 3mm		SIS-0117H3R	
	Śruba M1.8 (hex. 1.25)	SIS-1505		
	Śruba M2 (hex. 1.20)		SIS-0152	SIS-0152
	Śruba M2 (hex. 1.25)		SIS-0153	SIS-0153
	Śruba M2 (hex. 1.20) pełny gwint		SIS-0160	SIS-0160
	Śruba M2 (hex. 1.25) pełny gwint		SIS-0161	SIS-0161
	Śruba M2 (unigrip)		SIS-0151	SIS-0151
	Śruba M2 (square 1.30)		SIS-0154	SIS-0154
	ŚRUBA Z POWŁOKĄ BIOCARB			
	Śruba M1.8 (hex. 1.25)	SIS-1505B		
	Śruba M2 (hex. 1.20)		SIS-0152B	SIS-0152B
	Śruba M2 (hex. 1.25)		SIS-0153B	SIS-0153B
	Śruba M2 (hex. 1.20) pełny gwint		SIS-0160B	SIS-0160B
	Śruba M2 (hex. 1.25) pełny gwint		SIS-0161B	SIS-0161B
	Śruba M2 (unigrip)		SIS-0151B	SIS-0151B
	Śruba M2 (square 1.30)		SIS-0154B	SIS-0154B
	MULTI-UNIT SIS			
	Łącznik Multi-Unit prosty wys. 1mm		SIS-0160RHOC	
	Łącznik Multi-Unit prosty wys. 1.5mm	SIS-1560XH1C	SIS-0168C	SIS-1560WH1C
	Łącznik Multi-Unit prosty wys. 2.5mm	SIS-1560XH2C	SIS-0169C	SIS-1560WH2C
	Łącznik Multi-Unit prosty wys. 3.5mm	SIS-1560XH3C	SIS-0170C	SIS-1560WH3C
	Łącznik Multi-Unit prosty wys. 4.5mm	SIS-1560XH4C	SIS-0171C	SIS-1560WH4C
	Łącznik Multi-Unit prosty wys. 5.5mm	SIS-1560XH5C	SIS-0172C	SIS-1560WH5C
	Łącznik Multi-Unit kątowy 17° wys. 2mm		SIS-0176	
	Łącznik Multi-Unit kątowy 17° wys. 3mm		SIS-0177	
	Łącznik Multi-Unit kątowy 17° wys. 4mm		SIS-0178	
	Łącznik Multi-Unit kątowy 30° wys. 3mm		SIS-0179	
	Łącznik Multi-Unit kątowy 30° wys. 4mm		SIS-0180	
	Łącznik Multi-Unit kątowy 30° wys. 5mm		SIS-0181	
	Unigrip			
	IMPLANTY ZYGOMATYCZNE (JARZMOWE)			
	Łącznik Multi-Unit prosty wys. 1mm		SIS-0168Z	
	Łącznik Multi-Unit prosty wys. 2mm		SIS-0169Z	
	SMART ANGLE			
	Śruba Smart Angle	SIS-2024	SIS-2027	SIS-2027
	Śruba Smart Angle wys. 3mm/4mm		SIS-2001HG	
	KOMINY KĄTOWE DLA BAZ Z Cr-Co			
	Komin kątowy 17°	SIS-8207A	SIS-8207A	SIS-8207A
	Komin kątowy 30°	SIS-8207B	SIS-8207B	SIS-8207B

	3.0	3.5	4.5
 Transfer wyciskowy (tyzka otwarta) Hexagonal 1.27	SIS-1601N	SIS-1601R	SIS-1601W
 Analog Śruba mocująca analog-cyfrowy Flat/Cross	SIS-1602N SIS-8888	SIS-1602R SIS-8888	SIS-1602W SIS-8888
 Śruba gojąca wys. 2mm Śruba gojąca wys. 3mm Śruba gojąca wys. 4mm Śruba gojąca wys. 5mm Hexagonal 1.27	SIS-1604NH2 SIS-1604NH3 SIS-1604NH4 SIS-1604NH5	SIS-1604RH2 SIS-1604RH3 SIS-1604RH4 SIS-1604RH5	SIS-1604WH2 SIS-1604WH3 SIS-1604WH4 SIS-1604WH5
 Łącznik prosty z antyrotacją wys. 1mm Łącznik tymczasowy z rotacją Łącznik tymczasowy z antyrotacją	SIS-1605NA SIS-1650NR SIS-1650NA	SIS-1605RA SIS-1650RR SIS-1650RA	SIS-1605WA SIS-1650WR SIS-1650WA
 SMART Ti-BASE Ti-Base z rotacją Ti-Base z antyrotacją Ti-Base HG 2mm z rotacją Ti-Base HG 2mm z antyrotacją Ti-Base HG 3mm z rotacją Ti-Base HG 3mm z antyrotacją Ti-Base HG 4mm z rotacją Ti-Base HG 4mm z antyrotacją Ti-Base HC 7mm z rotacją Ti-Base HC 7mm z antyrotacją Ti-Base HG 2mm HC 7mm z rotacją Ti-Base HG 2mm HC 7mm z antyrotacją Ti-Base HG 3mm HC 7mm z rotacją Ti-Base HG 3mm HC 7mm z antyrotacją Ti-Base HG 4mm HC 7mm z rotacją Ti-Base HG 4mm HC 7mm z antyrotacją Ti-Base HC 9mm z rotacją (do przycinania) Ti-Base HC 9mm z antyrotacją (do przycinania)	SIS-1608NR SIS-1608NA SIS-1608NRG2 SIS-1608NAG2 SIS-1608NRG3 SIS-1608NAG3 SIS-1608NRG4 SIS-1608NAG4 SIS-1608NRC7 SIS-1608NAC7 SIS-1608NRG2C7 SIS-1608NAG2C7 SIS-1608NRG3C7 SIS-1608NAG3C7 SIS-1608NRG4C7 SIS-1608NAG4C7 SIS-1608NRC9 SIS-1608NAC9	SIS-1608RR SIS-1608RA SIS-1608RRG2 SIS-1608RAG2 SIS-1608RRG3 SIS-1608RAG3 SIS-1608RRG4 SIS-1608RAG4 SIS-1608RRC7 SIS-1608RAC7 SIS-1608RRG2C7 SIS-1608RAG2C7 SIS-1608RRG3C7 SIS-1608RAG3C7 SIS-1608RRG4C7 SIS-1608RAG4C7 SIS-1608RRC9 SIS-1608RAC9	SIS-1608WR SIS-1608WA SIS-1608WRG2 SIS-1608WAG2 SIS-1608WRG3 SIS-1608WAG3 SIS-1608WRG4 SIS-1608WAG4 SIS-1608WRC7 SIS-1608WAC7 SIS-1608WRG2C7 SIS-1608WAG2C7 SIS-1608WRG3C7 SIS-1608WAG3C7 SIS-1608WRG4C7 SIS-1608WAG4C7 SIS-1608WRC9 SIS-1608WAC9
 Scanbody (Ti)	SIS-1690N	SIS-1690R	SIS-1690W
 Łącznik Cr-Co z rotacją Łącznik Cr-Co z antyrotacją	SIS-1630NR SIS-1630NA	SIS-1630RR SIS-1630RA	SIS-1630WR SIS-1630WA

	3.0	3.5	4.5
 Łącznik SIScator wys. 1mm Łącznik SIScator wys. 2mm Łącznik SIScator wys. 3mm Łącznik SIScator wys. 4mm Łącznik SIScator wys. 5mm Łącznik SIScator wys. 6mm	SIS-1610NH1 SIS-1610NH2 SIS-1610NH3 SIS-1610NH4 SIS-1610NH5 SIS-1610NH6	SIS-1610RH1 SIS-1610RH2 SIS-1610RH3 SIS-1610RH4 SIS-1610RH5 SIS-1610RH6	SIS-1610WH1 SIS-1610WH2 SIS-1610WH3 SIS-1610WH4 SIS-1610WH5 SIS-1610WH6
 Łącznik SIScator kątowy 15° wysokość 1.5mm Łącznik SIScator Kątowny 15° wysokość 3mm		SIS-1617H1R SIS-1617H3R	SIS-1617H1W SIS-1617H3W
 Śruba UNF 1/72 (hex. 1.27)	SIS-1614N	SIS-1614N	SIS-1614N
 ŚRUBA Z POWŁOKĄ BIOCARB Śruba UNF 1/72 (hex. 1.27)	SIS-1614NB	SIS-1614NB	SIS-1614NB
 SIS MULTI-UNIT SIS Łącznik Multi-Unit prosty wys. 1.5mm Łącznik Multi-Unit prosty wys. 2.5mm Łącznik Multi-Unit prosty wys. 3.5mm Łącznik Multi-Unit prosty wys. 4.5mm Łącznik Multi-Unit prosty wys. 5.5mm Łącznik Multi-Unit prosty wys. 6.5mm	SIS-1660NH1C SIS-1660NH2C SIS-1660NH3C SIS-1660NH4C SIS-1660NH5C	SIS-1660RH1C SIS-1660RH2C SIS-1660RH3C SIS-1660RH4C SIS-1660RH5C SIS-1660RH6C	SIS-1660WH1C SIS-1660WH2C SIS-1660WH3C SIS-1660WH4C SIS-1660WH5C SIS-1660WH6C
 mini MULTI-UNIT mini Łącznik Multi-Unit prosty wys. 1.5mm Łącznik Multi-Unit prosty wys. 2.5mm Łącznik Multi-Unit prosty wys. 3.5mm Łącznik Multi-Unit prosty wys. 4.5mm Łącznik Multi-Unit prosty wys. 5.5mm Łącznik Multi-Unit prosty wys. 6.5mm	ARO-1680NH1 ARO-1680NH2 ARO-1680NH3 ARO-1680NH4 ARO-1680NH5 ARO-1680NH6	ARO-1680RH1 ARO-1680RH2 ARO-1680RH3 ARO-1680RH4 ARO-1680RH5 ARO-1680RH6	
 Łącznik Multi-Unit kątowny 17° wys. 2.5mm Łącznik Multi-Unit kątowny 17° wys. 3.5mm Łącznik Multi-Unit kątowny 30° wys. 3.5mm Łącznik Multi-Unit kątowny 30° wys. 4.5mm Hexagonal 1.27	SIS-1670NH2 SIS-1670NH3 SIS-1671NH3 SIS-1671NH4		
 SMART ANGLE Śruba Smart Angle Śruba Smart Angle wys. 3mm/4mm	SIS-1615N SIS-1615NHG	SIS-1615N SIS-1615NHG	SIS-1615N SIS-1615NHG
 KOMINY KĄTOWE DLA BAZ Z Cr-Co Komin kątowny 17° Komin kątowny 25° Komin kątowny 30°	SIS-8217A SIS-8217B	SIS-8207A SIS-8207B	SIS-8207A SIS-8207B

	RP
 Transfer wyciskowy (tyzka otwarta) Hexagonal 1.27	SIS-1801R
 Analog Śruba mocująca analog-cyfrowy Flat/Cross	SIS-1802 SIS-8888
 Śruba gojąca wys. 2mm Śruba gojąca wys. 3mm Śruba gojąca wys. 4mm Śruba gojąca wys. 5mm Hexagonal 1.27	SIS-1804RH2 SIS-1804RH3 SIS-1804RH4 SIS-1804RH5
 Łącznik tymczasowy z rotacją Łącznik tymczasowy z antyrotacją	SIS-1806 SIS-1850RR SIS-1850RA
 Ti-Baze z rotacją Ti-Baze z antyrotacją Ti-Base HG 2.5mm z rotacją Ti-Base HG 2.5mm z antyrotacją Ti-Base HG 3.5mm z rotacją Ti-Base HG 3.5mm z antyrotacją Ti-Base HG 4.5mm z rotacją Ti-Base HG 4.5mm z antyrotacją Ti-Base HC 7mm z rotacją Ti-Base HC 7mm z antyrotacją Ti-Base HG 2.5mm HC 7mm z rotacją Ti-Base HG 2.5mm HC 7mm z antyrotacją Ti-Base HG 3.5mm HC 7mm z rotacją Ti-Base HG 3.5mm HC 7mm z antyrotacją Ti-Base HG 4.5mm HC 7mm z rotacją Ti-Base HG 4.5mm HC 7mm z antyrotacją Ti-Base HC 9mm z rotacją (do przycinania) Ti-Base HC 9mm z antyrotacją (do przycinania)	SIS-1808RR SIS-1808RA SIS-1808RRG2 SIS-1808RAG2 SIS-1808RRG3 SIS-1808RAG3 SIS-1808RRG4 SIS-1808RAG4 SIS-1808RRC7 SIS-1808RAC7 SIS-1808RRG2C7 SIS-1808RAG2C7 SIS-1808RRG3C7 SIS-1808RAG3C7 SIS-1808RRG4C7 SIS-1808RAG4C7 SIS-1808RRC9 SIS-1808RAC9
 Scanbody (Ti)	SIS-1890R
 Łącznik Cr-Co z antyrotacją	SIS-1808 SIS-1807

	RP
 Łącznik SIScator wys. 1mm Łącznik SIScator wys. 2mm Łącznik SIScator wys. 3mm Łącznik SIScator wys. 4mm Łącznik SIScator wys. 5mm	SIS-1810RH1 SIS-1810RH2 SIS-1810RH3 SIS-1810RH4 SIS-1810RH5
 Śruba UNF 1/72 (hex. 1.25)	SIS-0351M
 Śruba UNF 1/72 (hex. 1.25)	SIS-0351MB
 MULTI-UNIT SIS Łącznik Multi-Unit prosty wys. 1mm Łącznik Multi-Unit prosty wys. 1.5mm Łącznik Multi-Unit prosty wys. 2.5mm Łącznik Multi-Unit prosty wys. 3.5mm Łącznik Multi-Unit prosty wys. 4.5mm Łącznik Multi-Unit prosty wys. 5.5mm Łącznik Multi-Unit prosty wys. 6.5mm	SIS-1860RH0C SIS-1860RH1C SIS-1860RH2C SIS-1860RH3C SIS-1860RH4C SIS-1860RH5C SIS-1860RH6C
 SMART ANGLE Śruba Smart Angle Śruba Smart Angle wys. 3mm/4mm	SIS-2007M SIS-2007MHG
 KOMINY KĄTOWE DLA BAZ Z Cr-Co Komin kątowy 17° Komin kątowy 25°	SIS-8218A SIS-8218B

REGULAR

	Transfer wyciskowy (łyżka otwarta) Hexagonal 1.20	SIS-2201R
	Analog	SIS-2202R
	Śruba mocująca analog-cyfrowy Flat/Cross	SIS-8888
	Śruba gojąca wys. 3mm	SIS-2204RH3
	Śruba gojąca wys. 4mm	SIS-2204RH4
	Śruba gojąca wys. 5mm	SIS-2204RH5
	Śruba gojąca wys. 7mm Hexagonal 1.20	SIS-2204RH7
	Łącznik prosty z antyrotacją	SIS-2205RA
	Łącznik kątowy 15°	SIS-2282R
	Łącznik kątowy 25°	SIS-2283R
	Łącznik tymczasowy z rotacją	SIS-2250RR
	Łącznik tymczasowy z antyrotacją	SIS-2250RA
	Ti-Base z rotacją	SIS-2208RR
	Ti-Base z antyrotacją	SIS-2208RA
	Ti-Base HG 2.5mm z rotacją	SIS-2208RRG2
	Ti-Base HG 2.5mm z antyrotacją	SIS-2208RAG2
	Ti-Base HG 3.5mm z rotacją	SIS-2208RRG3
	Ti-Base HG 3.5mm z antyrotacją	SIS-2208RAG3
	Ti-Base HG 4.5mm z rotacją	SIS-2208RRG4
	Ti-Base HG 4.5mm z antyrotacją	SIS-2208RAG4
	Ti-Base HC 9mm z rotacją (do przycinania)	SIS-2208RRC9
	Ti-Base HC 9mm z antyrotacją (do przycinania)	SIS-2208RAC9
	Scanbody (Ti)	SIS-2290R
	Łącznik Cr-Co z rotacją	SIS-2230RR
	Łącznik Cr-Co z antyrotacją	SIS-2230RA











REGULAR

	Łącznik SIScator wys. 1mm	SIS-2210RH1
	Łącznik SIScator wys. 2mm	SIS-2210RH2
	Łącznik SIScator wys. 3mm	SIS-2210RH3
	Łącznik SIScator wys. 4mm	SIS-2210RH4
	Łącznik SIScator wys. 5mm	SIS-2210RH5
	Łącznik SIScator wys. 6mm	SIS-2210RH6
	Łącznik SIScator kątowy 15° wysokość 1.5mm	SIS-2217H1R
	Łącznik SIScator kątowy 15° wysokość 3mm	SIS-2217H3R
	Śruba M2 (hex. 1.20)	SIS-2214R
	ŚRUBA Z POWŁOKĄ BIOCARB Śruba M2 (hex. 1.20)	SIS-2214RB
	SIS MULTI-UNIT SIS	
	Łącznik Multi-Unit prosty wys. 1.5mm	SIS-2260RH1C
	Łącznik Multi-Unit prosty wys. 2.5mm	SIS-2260RH2C
	Łącznik Multi-Unit prosty wys. 3.5mm	SIS-2260RH3C
	Łącznik Multi-Unit prosty wys. 4.5mm	SIS-2260RH4C
	Łącznik Multi-Unit prosty wys. 5.5mm	SIS-2260RH5C
	Łącznik Multi-Unit prosty wys. 6.5mm	SIS-2260RH6C
	Łącznik Multi-Unit kątowy 17° wys. 2.5mm	SIS-2870RH25
	Łącznik Multi-Unit kątowy 17° wys. 3.5mm	SIS-2870RH35
	Łącznik Multi-Unit kątowy 30° wys. 3.5mm	SIS-2871RH35
	Łącznik Multi-Unit kątowy 30° wys. 4.5mm	SIS-2871RH45
	Hexagonal 1.20	
	SMART ANGLE	
	Śruba Smart Angle	SIS-2215R
	Śruba Smart Angle wys. 3mm/4mm	SIS-2215RHG
	KOMINY KĄTOWE DLA BAZ Z Cr-Co	
	Komin kątowy 17°	SIS-8219A
	Komin kątowy 25°	SIS-8219B



ASTRA® TECH SYSTEM™ EVOLUTION®

Internal Conical

	3.0	3.6	4.2	4.8
 Transfer wyciskowy (tyżka otwarta) Hexagonal 1.27	SIS-2301X	SIS-2301R	SIS-2301W	SIS-2301L
 Analog	SIS-2302X	SIS-2302R	SIS-2302W	SIS-2302L
 Śruba mocująca analog-cyfrowy Flat/Cross	SIS-8888	SIS-8888	SIS-8888	SIS-8888
 Śruba gojąca wys. 2mm	SIS-2304XH2	SIS-2304RH2	SIS-2304WH2	SIS-2304LH2
 Śruba gojąca wys. 3mm	SIS-2304XH3	SIS-2304RH3	SIS-2304WH3	SIS-2304LH3
 Śruba gojąca wys. 4mm	SIS-2304XH4	SIS-2304RH4	SIS-2304WH4	SIS-2304LH4
 Śruba gojąca wys. 6mm Hexagonal 1.27	SIS-2304XH6	SIS-2304RH6	SIS-2304WH6	SIS-2304LH6
 Łącznik prosty z antyrotacją		SIS-2305RA	SIS-2305WA	
 Łącznik tymczasowy z rotacją	SIS-2308XRC9	SIS-2350RR	SIS-2350WR	SIS-2308LRC9
 Łącznik tymczasowy z antyrotacją	SIS-2308XAC9	SIS-2350RA	SIS-2350WA	SIS-2308LAC9
 SMART Ti-BASE				
 Ti-Base z rotacją	SIS-2308XR	SIS-2308RR	SIS-2308WR	SIS-2308LR
 Ti-Base z antyrotacją	SIS-2308XA	SIS-2308RA	SIS-2308WA	SIS-2308LA
 Ti-Base HG 2.5mm z rotacją	SIS-2308XRHG2	SIS-2308RRG2	SIS-2308WRG2	SIS-2308LRHG2
 Ti-Base HG 2.5mm z antyrotacją	SIS-2308XAHG2	SIS-2308RAG2	SIS-2308WAG2	SIS-2308LAHG2
 Ti-Base HG 3.5mm z rotacją	SIS-2308XRHG3	SIS-2308RRG3	SIS-2308WRG3	SIS-2308LRHG3
 Ti-Base HG 3.5mm z antyrotacją	SIS-2308XAHG3	SIS-2308RAG3	SIS-2308WAG3	SIS-2308LAHG3
 Ti-Base HG 4.5mm z rotacją		SIS-2308RRG4	SIS-2308WRG4	
 Ti-Base HG 4.5mm z antyrotacją		SIS-2308RAG4	SIS-2308WAG4	
 Ti-Base HC 7mm z rotacją		SIS-2308RRC7	SIS-2308WRC7	
 Ti-Base HC 7mm z antyrotacją		SIS-2308RAC7	SIS-2308WAC7	
 Ti-Base HG 2.5mm HC 7mm z rotacją		SIS-2308RRG2C7	SIS-2308WRG2C7	
 Ti-Base HG 2.5mm HC 7mm z antyrotacją		SIS-2308RAG2C7	SIS-2308WAG2C7	
 Ti-Base HG 3.5mm HC 7mm z rotacją		SIS-2308RRG3C7	SIS-2308WRG3C7	
 Ti-Base HG 3.5mm HC 7mm z antyrotacją		SIS-2308RAG3C7	SIS-2308WAG3C7	
 Ti-Base HG 4.5mm HC 7mm z rotacją		SIS-2308RRG4C7	SIS-2308WRG4C7	
 Ti-Base HG 4.5mm HC 7mm z antyrotacją		SIS-2308RAG4C7	SIS-2308WAG4C7	
 Ti-Base HC 9mm z rotacją (do przycinania)	SIS-2308XRC9	SIS-2308RRC9	SIS-2308WRC9	SIS-2308LRC9
 Ti-Base HC 9mm z antyrotacją (do przycinania)	SIS-2308XAC9	SIS-2308RAC9	SIS-2308WAC9	SIS-2308LAC9
 Scanbody (Ti)	SIS-2390X	SIS-2390R	SIS-2390W	SIS-2390L
 Łącznik Cr-Co z rotacją		SIS-2330RR	SIS-2330WR	
 Łącznik Cr-Co z antyrotacją		SIS-2330RA	SIS-2330WA	



ASTRA® TECH SYSTEM™ EVOLUTION®

Internal Conical

	3.0	3.6	4.2	4.8
 Łącznik SIScator wys. 1mm		SIS-2310RH1	SIS-2310WH1	SIS-2310LH1
 Łącznik SIScator wys. 2mm		SIS-2310RH2	SIS-2310WH2	SIS-2310LH2
 Łącznik SIScator wys. 3mm		SIS-2310RH3	SIS-2310WH3	SIS-2310LH3
 Łącznik SIScator wys. 4mm		SIS-2310RH4	SIS-2310WH4	SIS-2310LH4
 Łącznik SIScator wys. 5mm		SIS-2310RH5	SIS-2310WH5	SIS-2310LH5
 Łącznik SIScator wys. 6mm		SIS-2310RH6	SIS-2310WH6	SIS-2310LH6
 Śruba M1.4 (hex. 1.27)	SIS-2314X			
 Śruba M1.6 (hex. 1.27)		SIS-2314R		
 Śruba M1.8 (hex. 1.27)			SIS-2314W	
 Śruba M2 (hex. 1.27)				SIS-2314L
 ŚRUBA Z POWŁOKĄ BIOCARB				
 Śruba M1.4 (hex. 1.27)	SIS-2314XB			
 Śruba M1.6 (hex. 1.27)		SIS-2314RB		
 Śruba M1.8 (hex. 1.27)			SIS-2314WB	
 Śruba M2 (hex. 1.27)				SIS-2314LB
 SIS MULTI-UNIT SIS				
 Łącznik Multi-Unit prosty wys. 1.5mm		SIS-2360RH1C	SIS-2360WH1C	
 Łącznik Multi-Unit prosty wys. 2.5mm		SIS-2360RH2C	SIS-2360WH2C	
 Łącznik Multi-Unit prosty wys. 3.5mm		SIS-2360RH3C	SIS-2360WH3C	
 Łącznik Multi-Unit prosty wys. 4.5mm		SIS-2360RH4C	SIS-2360WH4C	
 Łącznik Multi-Unit prosty wys. 5.5mm		SIS-2360RH5C	SIS-2360WH5C	
 Łącznik Multi-Unit prosty wys. 6.5mm		SIS-2360RH6C	SIS-2360WH6C	
 Łącznik Multi-Unit kątowy 17° wys. 2.5mm		SIS-2370RH2	SIS-2370WH2	
 Łącznik Multi-Unit kątowy 17° wys. 3.5mm		SIS-2370RH3	SIS-2370WH3	
 Łącznik Multi-Unit kątowy 30° wys. 3.5mm		SIS-2371RH3	SIS-2371WH3	
 Łącznik Multi-Unit kątowy 30° wys. 4.5mm		SIS-2371RH4	SIS-2371WH4	
 Hexagonal 1.27				
 SMART ANGLE				
 Śruba Smart Angle	SIS-2315X	SIS-2315R	SIS-2315W	SIS-2315L
 Śruba Smart Angle wys. 3mm/4mm	SIS-2315XHG	SIS-2315RHG	SIS-2315WHG	SIS-2315LHG
 KOMINY KĄTOWE DLA BAZ Z Cr-Co				
 Komin kątowy 17°		SIS-8220A	SIS-8221A	
 Komin kątowy 30°		SIS-8220B	SIS-8221B	

F: 2300

F: 2300



NEODENT GM® (HELIX GM®, DRIVE GM®, TITAMAX GM®)

Internal Conical

STD



Transfer wyciskowy (tyżka otwarta)

Neo

SIS-2401R



Analog

Śruba mocująca analog-cyfrowy

Flat/Cross

SIS-2402R

SIS-8888



Śruba gojąca wys. 2.5mm

Śruba gojąca wys. 3.5mm

Śruba gojąca wys. 4.5mm

Śruba gojąca wys. 5.5mm

Neo

SIS-2404RH2

SIS-2404RH3

SIS-2404RH4

SIS-2404RH5



Łącznik prosty z antyrotacją

Łącznik tymczasowy z rotacją

Łącznik tymczasowy z antyrotacją

SIS-2405RA

SIS-2450RR

SIS-2450RA

SMART

Ti-BASE



Ti-Base z rotacją

Ti-Base z antyrotacją

SIS-2408RR

SIS-2408RA



Ti-Base HG 2.5mm z rotacją

Ti-Base HG 2.5mm z antyrotacją

Ti-Base HG 3.5mm z rotacją

Ti-Base HG 3.5mm z antyrotacją

Ti-Base HG 4.5mm z rotacją

Ti-Base HG 4.5mm z antyrotacją

SIS-2408RRG2

SIS-2408RAG2

SIS-2408RRG3

SIS-2408RAG3

SIS-2408RRG4

SIS-2408RAG4



Ti-Base HC 7mm z rotacją

Ti-Base HC 7mm z antyrotacją

SIS-2408RRC7

SIS-2408RAC7



Ti-Base HG 2.5mm HC 7mm z rotacją

Ti-Base HG 2.5mm HC 7mm z antyrotacją

Ti-Base HG 3.5mm HC 7mm z rotacją

Ti-Base HG 3.5mm HC 7mm z antyrotacją

Ti-Base HG 4.5mm HC 7mm z rotacją

Ti-Base HG 4.5mm HC 7mm z antyrotacją

SIS-2408RRG2C7

SIS-2408RAG2C7

SIS-2408RRG3C7

SIS-2408RAG3C7

SIS-2408RRG4C7

SIS-2408RAG4C7



Ti-Base HC 9mm z rotacją (do przycinania)

Ti-Base HC 9mm z antyrotacją (do przycinania)

SIS-2408RRC9

SIS-2408RAC9



Scanbody (Ti)

SIS-2490R



Łącznik Cr-Co z rotacją

Łącznik Cr-Co z antyrotacją

SIS-2430RR

SIS-2430RA



NEODENT GM® (HELIX GM®, DRIVE GM®, TITAMAX GM®)

Internal Conical

STD



Łącznik SIScator wys. 1mm

Łącznik SIScator wys. 2mm

Łącznik SIScator wys. 3mm

Łącznik SIScator wys. 4mm

Łącznik SIScator wys. 5mm

SIS-2410RH1

SIS-2410RH2

SIS-2410RH3

SIS-2410RH4

SIS-2410RH5



Łącznik SIScator kątowy 15° wysokość 1.5mm

Łącznik SIScator Kątowy 15° wysokość 3mm

SIS-2417H1R

SIS-2417H3R



Śruba M1.6 (Neo)

SIS-2414R



ŚRUBA Z POWŁOKĄ BIOCARB

Śruba M1.6 (Neo)

SIS-2414RB

MULTI-UNIT SIS



Łącznik Multi-Unit prosty wys. 1mm

Łącznik Multi-Unit prosty wys. 1.5mm

Łącznik Multi-Unit prosty wys. 2.5mm

Łącznik Multi-Unit prosty wys. 3.5mm

Łącznik Multi-Unit prosty wys. 4.5mm

Łącznik Multi-Unit prosty wys. 5.5mm

SIS-2460RH0C

SIS-2460RH1C

SIS-2460RH2C

SIS-2460RH3C

SIS-2460RH4C

SIS-2460RH5C



Łącznik Multi-Unit kątowy 17° wys. 2.5mm

Łącznik Multi-Unit kątowy 17° wys. 3.5mm

Łącznik Multi-Unit kątowy 30° wys. 3.5mm

Łącznik Multi-Unit kątowy 30° wys. 4.5mm

SIS-2470RH2

SIS-2470RH3

SIS-2471RH3

SIS-2471RH4

Neo



SMART ANGLE

Śruba Smart Angle

Śruba Smart Angle wys. 3mm/4mm

SIS-2415R

SIS-2415RHG



KOMINY KĄTOWE DLA BAZ Z Cr-Co

Komin kątowy 17°









Komin kątowy 30°





SIS-8208A

SIS-8208B

		STD
	Transfer wyciskowy (tyzka otwarta) Hexagonal 1.20	SIS-2501R
	Analog	SIS-2502R
	Śruba mocująca analog-cyfrowy Flat/Cross	SIS-8888
	Śruba gojąca wys. 2mm	SIS-2504RH2
	Śruba gojąca wys. 3mm	SIS-2504RH3
	Śruba gojąca wys. 4mm	SIS-2504RH4
	Śruba gojąca wys. 5mm Hexagonal 1.20	SIS-2504RH5
	Łącznik prosty z antyrotacją	SIS-2505RA
	Łącznik kątowy 15°	SIS-2582R
	Łącznik kątowy 25°	SIS-2583R
	Łącznik tymczasowy z rotacją	SIS-2550RR
	Łącznik tymczasowy z antyrotacją	SIS-2550RA
	Ti-Base z rotacją	SIS-2508RR
	Ti-Base z antyrotacją	SIS-2508RA
	Ti-Base HG 2.5mm z rotacją	SIS-2508RRG2
	Ti-Base HG 2.5mm z antyrotacją	SIS-2508RAG2
	Ti-Base HG 3.5mm z rotacją	SIS-2508RRG3
	Ti-Base HG 3.5mm z antyrotacją	SIS-2508RAG3
	Ti-Base HG 4.5mm z rotacją	SIS-2508RRG4
	Ti-Base HG 4.5mm z antyrotacją	SIS-2508RAG4
	Ti-Base HC 9mm z rotacją (do przycinania)	SIS-2508RRC9
	Ti-Base HC 9mm z antyrotacją (do przycinania)	SIS-2508RAC9
	Scanbody (Ti)	SIS-2590R
	Łącznik Cr-Co z rotacją	SIS-2530RR
	Łącznik Cr-Co z antyrotacją	SIS-2530RA

		STD
	Łącznik SIScator wys. 1mm	SIS-2510RH1
	Łącznik SIScator wys. 2mm	SIS-2510RH2
	Łącznik SIScator wys. 3mm	SIS-2510RH3
	Łącznik SIScator wys. 4mm	SIS-2510RH4
	Łącznik SIScator wys. 5mm	SIS-2510RH5
	Śruba M1.8 (hex. 1.20)	SIS-2514R
	Śruba ekstraktor M1.8 (hex. 1.20)	SIS-2514RE
	ŚRUBA Z POWŁOKĄ BIOCARB Śruba M1.8 (hex. 1.20)	SIS-2514RB
	MULTI-UNIT SIS	
	Łącznik Multi-Unit prosty wys. 1.5mm	SIS-2560RH1C
	Łącznik Multi-Unit prosty wys. 2.5mm	SIS-2560RH2C
	Łącznik Multi-Unit prosty wys. 3.5mm	SIS-2560RH3C
	Łącznik Multi-Unit prosty wys. 4.5mm	SIS-2560RH4C
	Łącznik Multi-Unit prosty wys. 5.5mm	SIS-2560RH5C
	Łącznik Multi-Unit kątowy 17° wys. 2.5mm	SIS-2570RH25
	Łącznik Multi-Unit kątowy 17° wys. 3.5mm	SIS-2570RH35
	Łącznik Multi-Unit kątowy 30° wys. 3.5mm	SIS-2571RH35
	Łącznik Multi-Unit kątowy 30° wys. 4.5mm Hexagonal 1.20	SIS-2571RH45
	SMART ANGLE	
	Śruba Smart Angle	SIS-2515R
	Śruba Smart Angle wys. 3mm/4mm	SIS-2515RHG
	KOMINY KĄTOWE DLA BAZ Z Cr-Co	
	Komin kątowy 17°	SIS-8222A
	Komin kątowy 30°	SIS-8222B

	3.4	3.8
 Transfer wyciskowy (tyżka otwarta) Hexagonal 0.90	SIS-2601N	SIS-2601R
 Analog Śruba mocująca analog-cyfrowy Flat/Cross	SIS-2602N SIS-8888	SIS-2602R SIS-8888
 Śruba gojąca wys. 2mm Śruba gojąca wys. 3mm Śruba gojąca wys. 5mm Hexagonal 0.90	SIS-2604NH2 SIS-2604NH3 SIS-2604NH5	SIS-2604RH2 SIS-2604RH3 SIS-2604RH5
 Łącznik prosty z antyrotacją Łącznik tymczasowy z rotacją Łącznik tymczasowy z antyrotacją	SIS-2605NA SIS-2650NR SIS-2650NA	SIS-2605RA SIS-2650RR SIS-2650RA
 SMART Ti-BASE Ti-Base z rotacją Ti-Base z antyrotacją Ti-Base HC 9mm z rotacją (do przycinania) Ti-Base HC 9mm z antyrotacją (do przycinania)	SIS-2608NR SIS-2608NA SIS-2608NRC9 SIS-2608NAC9	SIS-2608RR SIS-2608RA SIS-2608RRC9 SIS-2608RAC9
 Scanbody (Ti)	SIS-2690N	SIS-2690R
 Łącznik Cr-Co z rotacją Łącznik Cr-Co z antyrotacją	SIS-2630NR SIS-2630NA	SIS-2630RR SIS-2630RA
 Łącznik SIScator wys. 1mm Łącznik SIScator wys. 2mm Łącznik SIScator wys. 3mm Łącznik SIScator wys. 4mm Łącznik SIScator wys. 5mm Łącznik SIScator wys. 6mm	SIS-2610NH1 SIS-2610NH2 SIS-2610NH3 SIS-2610NH4 SIS-2610NH5 SIS-2610NH6	SIS-2610RH1 SIS-2610RH2 SIS-2610RH3 SIS-2610RH4 SIS-2610RH5 SIS-2610RH6

	3.4	3.8
 Śruba M1.6 (hex. 0.90) Śruba M1.6 (hex. 1.20)	SIS-2614N SIS-2614	SIS-2614R SIS-2614
 ŚRUBA Z POWŁOKĄ BIOCARB Śruba M1.6 (hex. 0.90) Śruba M1.6 (hex. 1.20)	SIS-2614NB SIS-2614B	SIS-2614RB SIS-2614B
 SIS MULTI-UNIT SIS Łącznik Multi-Unit prosty wys. 1.5mm Łącznik Multi-Unit prosty wys. 2.5mm Łącznik Multi-Unit prosty wys. 3.5mm Łącznik Multi-Unit prosty wys. 4.5mm Łącznik Multi-Unit prosty wys. 5.5mm Łącznik Multi-Unit prosty wys. 6.5mm	SIS-2660NH1C SIS-2660NH2C SIS-2660NH3C SIS-2660NH4C SIS-2660NH5C SIS-2660NH6C	SIS-2660RH1C SIS-2660RH2C SIS-2660RH3C SIS-2660RH4C SIS-2660RH5C SIS-2660RH6C
 SMART ANGLE Śruba Smart Angle	SIS-2615N	SIS-2615R
 KOMINY KĄTOWE DLA BAZ Z Cr-Co Komin kątowy 17° Komin kątowy 30°	SIS-8209A SIS-8209B	SIS-8210A SIS-8210B

C (Without Index)



Analog
Śruba mocująca analog-cyfrowy
Flat/Cross

SIS-2702N
SIS-8888



Śruba gojąca wys. 2mm
Śruba gojąca wys. 3mm
Śruba gojąca wys. 4mm
Śruba gojąca wys. 5mm
Hexagonal 1

SIS-2704NH2
SIS-2704NH3
SIS-2704NH4
SIS-2704NH5



Łącznik tymczasowy z rotacją

SIS-2750NR

SMART
TI-BASE



Ti-Base z rotacją
Ti-Base HC 9mm z rotacją (do przycinania)

SIS-2708NR
SIS-2708NRC9



Scanbody z rotacją (Ti)

SIS-2790N



Łącznik Cr-Co z rotacją

SIS-2730NR



Łącznik SIScator wys. 1mm
Łącznik SIScator wys. 2mm
Łącznik SIScator wys. 3mm
Łącznik SIScator wys. 4mm
Łącznik SIScator wys. 5mm
Łącznik SIScator wys. 6mm

SIS-2710NH1
SIS-2710NH2
SIS-2710NH3
SIS-2710NH4
SIS-2710NH5
SIS-2710NH6

C (Without Index)



Śruba M1.8 (hex. 1)

SIS-2714



ŚRUBA Z POWŁOKĄ BIOCARB
Śruba M1.8 (hex. 1)

SIS-2714B



MULTI-UNIT SIS
Łącznik Multi-Unit prosty wys. 1.5mm
Łącznik Multi-Unit prosty wys. 2.5mm
Łącznik Multi-Unit prosty wys. 3.5mm
Łącznik Multi-Unit prosty wys. 4.5mm

SIS-2760NH1C
SIS-2760NH2C
SIS-2760NH3C
SIS-2760NH4C



SMART ANGLE
Śruba Smart Angle

SIS-2715N



KOMINY KĄTOWE DLA BAZ Z Cr-Co
Komin kątowy 17°
Komin kątowy 30°

SIS-8211A
SIS-8211B

MINI **REGULAR**

	Transfer wyciskowy (tyzka otwarta) Hexagonal 1.25	SIS-2801N	SIS-2801R
	Analog Śruba mocująca analog-cyfrowy Flat/Cross	SIS-2802N SIS-8888	SIS-2802R SIS-8888
	Śruba gojąca wys. 3mm Śruba gojąca wys. 4mm Śruba gojąca wys. 5mm Śruba gojąca wys. 7mm Hexagonal 1.25	SIS-2804NH3 SIS-2804NH4 SIS-2804NH5 SIS-2804NH7	SIS-2804RH3 SIS-2804RH4 SIS-2804RH5 SIS-2804RH7
	Łącznik prosty z antyrotacją Łącznik kątowy 15° Łącznik kątowy 25° Łącznik tymczasowy z rotacją Łącznik tymczasowy z antyrotacją	SIS-2805NA SIS-2882N SIS-2883N SIS-2850NR SIS-2850NA	SIS-2805RA SIS-2882R SIS-2883R SIS-2850RR SIS-2850RA
	SMART Ti-BASE Ti-Base z rotacją Ti-Base z antyrotacją Ti-Base HG 2.5mm z rotacją Ti-Base HG 2.5mm z antyrotacją Ti-Base HG 3.5mm z rotacją Ti-Base HG 3.5mm z antyrotacją Ti-Base HG 4.5mm z rotacją Ti-Base HG 4.5mm z antyrotacją Ti-Base HC 7mm z rotacją Ti-Base HC 7mm z antyrotacją Ti-Base HG 2.5mm HC 7mm z rotacją Ti-Base HG 2.5mm HC 7mm z antyrotacją Ti-Base HG 3.5mm HC 7mm z rotacją Ti-Base HG 3.5mm HC 7mm z antyrotacją Ti-Base HG 4.5mm HC 7mm z rotacją Ti-Base HG 4.5mm HC 7mm z antyrotacją Ti-Base HC 9mm z rotacją (do przycinania) Ti-Base HC 9mm z antyrotacją (do przycinania)	SIS-2808NR SIS-2808NA SIS-2808NRG2 SIS-2808NAG2 SIS-2808NRG3 SIS-2808NAG3 SIS-2808NRG4 SIS-2808NAG4 SIS-2808NRC7 SIS-2808NAC7 SIS-2808NRG2C7 SIS-2808NAG2C7 SIS-2808NRG3C7 SIS-2808NAG3C7 SIS-2808NRG4C7 SIS-2808NAG4C7 SIS-2808NRC9 SIS-2808NAC9	SIS-2808RR SIS-2808RA SIS-2808RRG2 SIS-2808RAG2 SIS-2808RRG3 SIS-2808RAG3 SIS-2808RRG4 SIS-2808RAG4 SIS-2808RRC7 SIS-2808RAC7 SIS-2808RRG2C7 SIS-2808RAG2C7 SIS-2808RRG3C7 SIS-2808RAG3C7 SIS-2808RRG4C7 SIS-2808RAG4C7 SIS-2808RRC9 SIS-2808RAC9
	Scanbody (Ti)	SIS-2890N	SIS-2890R
	Łącznik Cr-Co z rotacją Łącznik Cr-Co z antyrotacją	SIS-2830NR SIS-2830NA	SIS-2830RR SIS-2830RA

MINI **REGULAR**

	Łącznik SISscator wys. 1mm Łącznik SISscator wys. 2mm Łącznik SISscator wys. 3mm Łącznik SISscator wys. 4mm Łącznik SISscator wys. 5mm Łącznik SISscator wys. 6mm	SIS-2810NH1 SIS-2810NH2 SIS-2810NH3 SIS-2810NH4 SIS-2810NH5 SIS-2810NH6	SIS-2810RH1 SIS-2810RH2 SIS-2810RH3 SIS-2810RH4 SIS-2810RH5 SIS-2810RH6
	Łącznik SISscator kątowy 15° wysokość 1.5mm Łącznik SISscator Kątowy 15° wysokość 3mm		SIS-2817H1R SIS-2817H3R
	Śruba M1.6 (hex. 1.25) Śruba M2 (hex. 1.25)	SIS-2814N	SIS-2814R
	ŚRUBA Z POWŁOKĄ BIOCARB Śruba M1.6 (hex. 1.25) Śruba M2 (hex. 1.25)	SIS-2814NB	SIS-2814RB
	SIS MULTI-UNIT SIS Łącznik Multi-Unit prosty wys. 1.5mm Łącznik Multi-Unit prosty wys. 2.5mm Łącznik Multi-Unit prosty wys. 3.5mm Łącznik Multi-Unit prosty wys. 4.5mm Łącznik Multi-Unit prosty wys. 5.5mm Łącznik Multi-Unit prosty wys. 6.5mm	SIS-2860NH1C SIS-2860NH2C SIS-2860NH3C SIS-2860NH4C SIS-2860NH5C SIS-2860NH6C	SIS-2860RH1C SIS-2860RH2C SIS-2860RH3C SIS-2860RH4C SIS-2860RH5C SIS-2860RH6C
	mini MULTI-UNIT mini Łącznik Multi-Unit prosty wys. 1.5mm Łącznik Multi-Unit prosty wys. 2.5mm Łącznik Multi-Unit prosty wys. 3.5mm Łącznik Multi-Unit prosty wys. 4.5mm Łącznik Multi-Unit prosty wys. 5.5mm Łącznik Multi-Unit prosty wys. 6.5mm	ARO-2880NH1 ARO-2880NH2 ARO-2880NH3 ARO-2880NH4 ARO-2880NH5 ARO-2880NH6	
	Łącznik Multi-Unit kątowy 17° wys. 2.5mm Łącznik Multi-Unit kątowy 17° wys. 3.5mm Łącznik Multi-Unit kątowy 30° wys. 3.5mm Łącznik Multi-Unit kątowy 30° wys. 4.5mm Hexagonal 1.20	SIS-2870NH25 SIS-2870NH35 SIS-2871NH35 SIS-2871NH45	SIS-2870RH25 SIS-2870RH35 SIS-2871RH35 SIS-2871RH45
	SMART ANGLE Śruba Smart Angle Śruba Smart Angle wys. 3mm/4mm	SIS-2815N SIS-2815NHG	SIS-2815R SIS-2815RHG
	KOMINY KĄTOWE DLA BAZ Z Cr-Co Komin kątowy 17° Komin kątowy 30°	SIS-8212A SIS-8212B	SIS-8213A SIS-8213B

REGULAR

	Transfer wyciskowy (tyzka otwarta) Hexagonal 1.20	SIS-2901R
	Analog	SIS-2902R
	Śruba mocująca analog-cyfrowy Flat/Cross	SIS-8888
	Śruba gojąca wys. 3mm	SIS-2904RH3
	Śruba gojąca wys. 4mm	SIS-2904RH4
	Śruba gojąca wys. 5mm	SIS-2904RH5
	Śruba gojąca wys. 7mm Hexagonal 1.20	SIS-2904RH7
	Łącznik prosty z antyrotacją	SIS-2905RA
	Łącznik kątowy 15°	SIS-2982R
	Łącznik kątowy 25°	SIS-2983R
	Łącznik tymczasowy z rotacją	SIS-2950RR
	Łącznik tymczasowy z antyrotacją	SIS-2950RA
	Ti-Base z rotacją	SIS-2908RR
	Ti-Base z antyrotacją	SIS-2908RA
	Ti-Base HG 2.5mm z rotacją	SIS-2908RRG2
	Ti-Base HG 2.5mm z antyrotacją	SIS-2908RAG2
	Ti-Base HG 3.5mm z rotacją	SIS-2908RRG3
	Ti-Base HG 3.5mm z antyrotacją	SIS-2908RAG3
	Ti-Base HG 4.5mm z rotacją	SIS-2908RRG4
	Ti-Base HG 4.5mm z antyrotacją	SIS-2908RAG4
	Ti-Base HC 9mm z rotacją (do przycinania)	SIS-2908RRC9
	Ti-Base HC 9mm z antyrotacją (do przycinania)	SIS-2908RAC9
	Scanbody (Ti)	SIS-2990R
	Łącznik Cr-Co z rotacją	SIS-2930RR
	Łącznik Cr-Co z antyrotacją	SIS-2930RA

REGULAR

	Łącznik SIScator wys. 1mm	SIS-2910RH1
	Łącznik SIScator wys. 2mm	SIS-2910RH2
	Łącznik SIScator wys. 3mm	SIS-2910RH3
	Łącznik SIScator wys. 4mm	SIS-2910RH4
	Łącznik SIScator wys. 5mm	SIS-2910RH5
	Łącznik SIScator wys. 6mm	SIS-2910RH6
	Łącznik SIScator kątowy 15° wysokość 1.5mm	SIS-2917H1R
	Łącznik SIScator kątowy 15° wysokość 3mm	SIS-2917H3R
	Śruba M2 (hex. 1.20)	SIS-2914R
	ŚRUBA Z POWŁOKĄ BIOCARB Śruba M2 (hex. 1.20)	SIS-2914RB
	SIS MULTI-UNIT SIS	
	Łącznik Multi-Unit prosty wys. 1.5mm	SIS-2960RH1C
	Łącznik Multi-Unit prosty wys. 2.5mm	SIS-2960RH2C
	Łącznik Multi-Unit prosty wys. 3.5mm	SIS-2960RH3C
	Łącznik Multi-Unit prosty wys. 4.5mm	SIS-2960RH4C
	Łącznik Multi-Unit prosty wys. 5.5mm	SIS-2960RH5C
	Łącznik Multi-Unit prosty wys. 6.5mm	SIS-2960RH6C
	Łącznik Multi-Unit kątowy 17° wys. 2.5mm	SIS-2870RH25
	Łącznik Multi-Unit kątowy 17° wys. 3.5mm	SIS-2870RH35
	Łącznik Multi-Unit kątowy 30° wys. 3.5mm	SIS-2871RH35
	Łącznik Multi-Unit kątowy 30° wys. 4.5mm Hexagonal 1.20	SIS-2871RH45
	SMART ANGLE	
	Śruba Smart Angle	SIS-2915R
	Śruba Smart Angle wys. 3mm/4mm	SIS-2915RHG
	KOMINY KĄTOWE DLA BAZ Z Cr-Co	
	Komin kątowy 17°	SIS-8214A
	Komin kątowy 30°	SIS-8214B



		STD
	Transfer wyciskowy (łyżka otwarta) Hexagonal 1.27	SIS-3001R
	Analog	SIS-3002R
	Śruba mocująca analog-cyfrowy Flat/Cross	SIS-8888
	Śruba gojąca wys. 3mm	SIS-3004RH3
	Śruba gojąca wys. 4mm	SIS-3004RH4
	Śruba gojąca wys. 5mm	SIS-3004RH5
	Śruba gojąca wys. 7mm Hexagonal 1.27	SIS-3004RH7
	Łącznik prosty z antyrotacją	SIS-3005RA
	Łącznik kątowny 15°	SIS-3082R
	Łącznik kątowny 25°	SIS-3083R
	Łącznik tymczasowy z rotacją	SIS-3050RR
	Łącznik tymczasowy z antyrotacją	SIS-3050RA
	Ti-Base z rotacją	SIS-3008RR
	Ti-Base z antyrotacją	SIS-3008RA
	Ti-Base HG 2.5mm z rotacją	SIS-3008RRG2
	Ti-Base HG 2.5mm z antyrotacją	SIS-3008RAG2
	Ti-Base HG 3.5mm z rotacją	SIS-3008RRG3
	Ti-Base HG 3.5mm z antyrotacją	SIS-3008RAG3
	Ti-Base HG 4.5mm z rotacją	SIS-3008RRG4
	Ti-Base HG 4.5mm z antyrotacją	SIS-3008RAG4
	Ti-Base HC 9mm z rotacją (do przycinania)	SIS-3008RRC9
	Ti-Base HC 9mm z antyrotacją (do przycinania)	SIS-3008RAC9
	Scanbody (Ti)	SIS-3090R
	Łącznik Cr-Co z rotacją	SIS-3030RR
	Łącznik Cr-Co z antyrotacją	SIS-3030RA















		STD
	Łącznik SIScator wys. 1mm	SIS-3010RH1
	Łącznik SIScator wys. 2mm	SIS-3010RH2
	Łącznik SIScator wys. 3mm	SIS-3010RH3
	Łącznik SIScator wys. 4mm	SIS-3010RH4
	Łącznik SIScator wys. 5mm	SIS-3010RH5
	Łącznik SIScator wys. 6mm	SIS-3010RH6
	Łącznik SIScator kątowny 15° wysokość 1.5mm	SIS-3017H1R
	Łącznik SIScator kątowny 15° wysokość 3mm	SIS-3017H3R
	Śruba M2 (hex. 1.27)	SIS-3014R
	ŚRUBA Z POWŁOKĄ BIOCARB Śruba M2 (hex. 1.27)	SIS-3014RB
	SIS MULTI-UNIT SIS	
	Łącznik Multi-Unit prosty wys. 1.5mm	SIS-3060RH1C
	Łącznik Multi-Unit prosty wys. 2.5mm	SIS-3060RH2C
	Łącznik Multi-Unit prosty wys. 3.5mm	SIS-3060RH3C
	Łącznik Multi-Unit prosty wys. 4.5mm	SIS-3060RH4C
	Łącznik Multi-Unit prosty wys. 5.5mm	SIS-3060RH5C
	Łącznik Multi-Unit prosty wys. 6.5mm	SIS-3060RH6C
	Łącznik Multi-Unit kątowny 17° wys. 2.5mm	SIS-2870RH25
	Łącznik Multi-Unit kątowny 17° wys. 3.5mm	SIS-2870RH35
	Łącznik Multi-Unit kątowny 30° wys. 3.5mm	SIS-2871RH35
	Łącznik Multi-Unit kątowny 30° wys. 4.5mm	SIS-2871RH45
	Hexagonal 1.20	
	SMART ANGLE	
	Śruba Smart Angle	SIS-3015R
	Śruba Smart Angle wys. 3mm/4mm	SIS-3015RHG
	KOMINY KĄTOWE DLA BAZ Z Cr-Co	
	Komin kątowny 17°	SIS-8215A
	Komin kątowny 30°	SIS-8215B













NV RV

	Transfer wyciskowy (tyżka otwarta) Star	SIS-3201N	SIS-3201R
	Analog	SIS-3202N	SIS-3202R
	Śruba mocująca analog-cyfrowy Flat/Cross	SIS-8888	SIS-8888
	Śruba gojąca wys. 2mm	SIS-3204NH2	SIS-3204RH2
	Śruba gojąca wys. 3mm	SIS-3204NH3	SIS-3204RH3
	Śruba gojąca wys. 4mm	SIS-3204NH4	SIS-3204RH4
	Śruba gojąca wys. 5mm	SIS-3204NH5	SIS-3204RH5
	Śruba gojąca wys. 6mm Star	SIS-3204NH6	SIS-3204RH6
	Łącznik prosty z antyrotacją	SIS-3205NA	SIS-3205RA
	Łącznik tymczasowy z rotacją	SIS-3250NR	SIS-3250RR
	Łącznik tymczasowy z antyrotacją	SIS-3250NA	SIS-3250RA
	Ti-Base z rotacją	SIS-3208NR	SIS-3208RR
	Ti-Base z antyrotacją	SIS-3208NA	SIS-3208RA
	Ti-Base HG 2.5mm z rotacją	SIS-3208NRG2	SIS-3208RRG2
	Ti-Base HG 2.5mm z antyrotacją	SIS-3208NAG2	SIS-3208RAG2
	Ti-Base HG 3.5mm z rotacją	SIS-3208NRG3	SIS-3208RRG3
	Ti-Base HG 3.5mm z antyrotacją	SIS-3208NAG3	SIS-3208RAG3
	Ti-Base HG 4.5mm z rotacją	SIS-3208NRG4	SIS-3208RRG4
	Ti-Base HG 4.5mm z antyrotacją	SIS-3208NAG4	SIS-3208RAG4
	Ti-Base HC 9mm z rotacją (do przycinania)	SIS-3208NRC9	SIS-3208RRC9
	Ti-Base HC 9mm z antyrotacją (do przycinania)	SIS-3208NAC9	SIS-3208RAC9
	Scanbody (Ti)	SIS-3290N	SIS-3290R
	Łącznik Cr-Co z rotacją	SIS-3230NR	SIS-3230RR
	Łącznik Cr-Co z antyrotacją	SIS-3230NA	SIS-3230RA

























NV RV

	Łącznik SIScator wys. 2mm	SIS-3210NH2	SIS-3210RH2
	Łącznik SIScator wys. 3mm	SIS-3210NH3	SIS-3210RH3
	Łącznik SIScator wys. 4mm	SIS-3210NH4	SIS-3210RH4
	Łącznik SIScator wys. 5mm	SIS-3210NH5	SIS-3210RH5
	Łącznik SIScator wys. 6mm	SIS-3210NH6	SIS-3210RH6
	Śruba M1.6 (Star)	SIS-3214N	
	Śruba M1.8 (Star)		SIS-3214R
	ŚRUBA Z POWŁOKĄ BIOCARB		
	Śruba M1.6 (Star)	SIS-3214NB	
	Śruba M1.8 (Star)		SIS-3214RB
	SIS MULTI-UNIT SIS		
	Łącznik Multi-Unit prosty wys. 1.5mm	SIS-3260NH1C	SIS-3260RH1C
	Łącznik Multi-Unit prosty wys. 2.5mm	SIS-3260NH2C	SIS-3260RH2C
	Łącznik Multi-Unit prosty wys. 3.5mm	SIS-3260NH3C	SIS-3260RH3C
	Łącznik Multi-Unit prosty wys. 4.5mm	SIS-3260NH4C	SIS-3260RH4C
	Łącznik Multi-Unit prosty wys. 5.5mm	SIS-3260NH5C	SIS-3260RH5C
	Łącznik Multi-Unit prosty wys. 6.5mm	SIS-3260NH6C	SIS-3260RH6C
	SMART ANGLE		
	Śruba Smart Angle	SIS-3215N	SIS-3215R
	Śruba Smart Angle wys. 3mm/4mm	SIS-3215NHG	SIS-3215RHG
	KOMINY KĄTOWE DLA BAZ Z Cr-Co		
	Komin kątowy 17°	SIS-8207A	SIS-8207A
	Komin kątowy 30°	SIS-8207B	SIS-8207B

	RP
 Transfer wyciskowy (łyżka otwarta) Hexagonal Axiom	SIS-3301R
 Analog Śruba mocująca analog-cyfrowy Flat/Cross	SIS-3302R SIS-8888
 Łącznik tymczasowy z rotacją Łącznik tymczasowy z antyrotacją	SIS-3308RRC9 SIS-3308RAC9
 SMART Ti-Base z rotacją Ti-Base z antyrotacją	SIS-3308RR SIS-3308RA
 Ti-Base HG 2.5mm z rotacją Ti-Base HG 2.5mm z antyrotacją Ti-Base HG 3.5mm z rotacją Ti-Base HG 3.5mm z antyrotacją	SIS-3308RRHG2 SIS-3308RAHG2 SIS-3308RRHG3 SIS-3308RAHG3
 Ti-Base HC 9mm z rotacją (do przycinania) Ti-Base HC 9mm z antyrotacją (do przycinania)	SIS-3308RRC9 SIS-3308RAC9
 Scanbody (Ti)	SIS-3390R
 Łącznik SIScator wys. 1mm Łącznik SIScator wys. 2mm Łącznik SIScator wys. 3mm Łącznik SIScator wys. 4mm Łącznik SIScator wys. 5mm Łącznik SIScator wys. 6mm	SIS-3310RH1 SIS-3310RH2 SIS-3310RH3 SIS-3310RH4 SIS-3310RH5 SIS-3310RH6
 Śruba specjalna M1.6 (hex. Axiom) Śruba ekstraktor M1.4 (hex. Axiom) ŚRUBA Z POWŁOKĄ BIOCARB Śruba specjalna M1.6 (hex. Axiom)	SIS-3314R SIS-3314E SIS-3314RB
 SIS MULTI-UNIT SIS Łącznik Multi-Unit prosty wys. 1.5mm Łącznik Multi-Unit prosty wys. 2.5mm Łącznik Multi-Unit prosty wys. 3.5mm Łącznik Multi-Unit prosty wys. 4.5mm Łącznik Multi-Unit prosty wys. 5.5mm Łącznik Multi-Unit prosty wys. 6.5mm	SIS-3360RH1C SIS-3360RH2C SIS-3360RH3C SIS-3360RH4C SIS-3360RH5C SIS-3360RH6C
 Łącznik Multi-Unit kątowy 17° wys. 2.5mm Łącznik Multi-Unit kątowy 17° wys. 3.5mm Łącznik Multi-Unit kątowy 30° wys. 3.5mm Łącznik Multi-Unit kątowy 30° wys. 4.5mm Hexagonal Axiom	SIS-3370RH2 SIS-3370RH3 SIS-3371RH3 SIS-3371RH4
 SMART ANGLE Śruba Smart Angle Śruba Smart Angle wys. 3mm/4mm	SIS-3315R SIS-3315RHG

	RP
 Transfer wyciskowy (łyżka otwarta) Hexagonal 1.20	SIS-3401R
 Analog Śruba mocująca analog-cyfrowy Flat/Cross	SIS-3402R SIS-8888
 Łącznik tymczasowy z rotacją Łącznik tymczasowy z antyrotacją	SIS-3408RRC9 SIS-3408RAC9
 SMART Ti-Base z rotacją Ti-Base z antyrotacją	SIS-3408RR SIS-3408RA
 Ti-Base HG 2.5mm z rotacją Ti-Base HG 2.5mm z antyrotacją Ti-Base HG 3.5mm z rotacją Ti-Base HG 3.5mm z antyrotacją	SIS-3408RRHG2 SIS-3408RAHG2 SIS-3408RRHG3 SIS-3408RAHG3
 Ti-Base HC 9mm z rotacją (do przycinania) Ti-Base HC 9mm z antyrotacją (do przycinania)	SIS-3408RRC9 SIS-3408RAC9
 Scanbody (Ti)	SIS-3490R
 Łącznik SIScator wys. 1mm Łącznik SIScator wys. 2mm Łącznik SIScator wys. 3mm Łącznik SIScator wys. 4mm Łącznik SIScator wys. 5mm Łącznik SIScator wys. 6mm	SIS-3410RH1 SIS-3410RH2 SIS-3410RH3 SIS-3410RH4 SIS-3410RH5 SIS-3410RH6
 Śruba M1.4 (hex. 1.20) Śruba ekstraktor M1.4 (hex. 1.20) ŚRUBA Z POWŁOKĄ BIOCARB Śruba M1.4 (hex. 1.20)	SIS-3414R SIS-3414E SIS-3414RB
 SIS MULTI-UNIT SIS Łącznik Multi-Unit prosty wys. 1.5mm Łącznik Multi-Unit prosty wys. 2.5mm Łącznik Multi-Unit prosty wys. 3.5mm Łącznik Multi-Unit prosty wys. 4.5mm Łącznik Multi-Unit prosty wys. 5.5mm Łącznik Multi-Unit prosty wys. 6.5mm	SIS-3460RH1C SIS-3460RH2C SIS-3460RH3C SIS-3460RH4C SIS-3460RH5C SIS-3460RH6C
 Łącznik Multi-Unit kątowy 17° wys. 2.5mm Łącznik Multi-Unit kątowy 17° wys. 3.5mm Łącznik Multi-Unit kątowy 30° wys. 3.5mm Łącznik Multi-Unit kątowy 30° wys. 4.5mm Hexagonal 1.20	SIS-3470RH2 SIS-3470RH3 SIS-3471RH3 SIS-3471RH4
 SMART ANGLE Śruba Smart Angle Śruba Smart Angle wys. 3mm/4mm	SIS-3415R SIS-3415RHG

	RP
 Transfer wyciskowy (tyzka otwarta)	SIS-3601R
 Analog	SIS-3602R
 Śruba mocująca analog-cyfrowy	SIS-8888
 Flat/Cross	
 Śruba gojąca wys. 3mm	SIS-3604RH3
 Śruba gojąca wys. 4mm	SIS-3604RH4
 Śruba gojąca wys. 5mm	SIS-3604RH5
 Śruba gojąca wys. 7mm	SIS-3604RH7
 Hexagonal 1.20	
 Łącznik prosty z antyrotacją	SIS-3605RA
 Łącznik kątowy 15°	SIS-3682R
 Łącznik kątowy 25°	SIS-3683R
 Łącznik tymczasowy z rotacją	SIS-3650RR
 Łącznik tymczasowy z antyrotacją	SIS-3650RA
 SMART Ti-BASE	
 Ti-Base z rotacją	SIS-3608RR
 Ti-Base z antyrotacją	SIS-3608RA
 Ti-Base HG 2.5mm z rotacją	SIS-3608RRG2
 Ti-Base HG 2.5mm z antyrotacją	SIS-3608RAG2
 Ti-Base HG 3.5mm z rotacją	SIS-3608RRG3
 Ti-Base HG 3.5mm z antyrotacją	SIS-3608RAG3
 Ti-Base HG 4.5mm z rotacją	SIS-3608RRG4
 Ti-Base HG 4.5mm z antyrotacją	SIS-3608RAG4
 Ti-Base HC 9mm z rotacją (do przycinania)	SIS-3608RRC9
 Ti-Base HC 9mm z antyrotacją (do przycinania)	SIS-3608RAC9
 Scanbody (Ti)	SIS-3690R
 Łącznik Cr-Co z rotacją	SIS-3630RR
 Łącznik Cr-Co z antyrotacją	SIS-3630RA

	RP
 Łącznik SIScator wys. 1mm	SIS-3610RH1
 Łącznik SIScator wys. 2mm	SIS-3610RH2
 Łącznik SIScator wys. 3mm	SIS-3610RH3
 Łącznik SIScator wys. 4mm	SIS-3610RH4
 Łącznik SIScator wys. 5mm	SIS-3610RH5
 Łącznik SIScator wys. 6mm	SIS-3610RH6
 Łącznik SIScator kątowy 15° wysokość 1.5mm	SIS-3617H1R
 Łącznik SIScator kątowy 15° wysokość 3mm	SIS-3617H3R
 Śruba M2 (hex. 1.20)	SIS-3614R
 ŚRUBA Z POWŁOKĄ BIOCARB	
 Śruba M2 (hex. 1.20)	SIS-3614RB
 MULTI-UNIT SIS	
 Łącznik Multi-Unit prosty wys. 1.5mm	SIS-3660RH1C
 Łącznik Multi-Unit prosty wys. 2.5mm	SIS-3660RH2C
 Łącznik Multi-Unit prosty wys. 3.5mm	SIS-3660RH3C
 Łącznik Multi-Unit prosty wys. 4.5mm	SIS-3660RH4C
 Łącznik Multi-Unit prosty wys. 5.5mm	SIS-3660RH5C
 Łącznik Multi-Unit prosty wys. 6.5mm	SIS-3660RH6C
 SMART ANGLE	
 Śruba Smart Angle	SIS-3615R
 Śruba Smart Angle wys. 3mm/4mm	SIS-3615RHG
 KOMINY KĄTOWE DLA BAZ Z Cr-Co	
 Komin kątowy 17°	SIS-8215A
 Komin kątowy 30°	SIS-8215B

RP 4.2



	Transfer wyciskowy (tyżka otwarta) Hexagonal 1.70	SIS-1005
	Analog	SIS-1001
	Śruba mocująca analog-cyfrowy Flat/Cross	SIS-8888
	Śruba gojąca wys. 3.5mm	SIS-1010
	Śruba gojąca wys. 4.5mm Hexagonal 1.70	SIS-1011
	Łącznik prosty z antyrotacją	SIS-1006
	Łącznik prosty z rotacją	SIS-1007
	Ti-Base z rotacją	SIS-1008
	Ti-Base z antyrotacją	SIS-1009
	Scanbody (Ti)	SIS-1090R
	Łącznik odlewczy z rotacją	SIS-1002
	Łącznik odlewczy z antyrotacją	SIS-1003
	Łącznik SIScator wys. 3mm	SIS-1010RH3
	Łącznik SIScator wys. 4mm	SIS-1010RH4
	Łącznik SIScator wys. 5mm	SIS-1010RH5
	Łącznik SIScator wys. 6mm	SIS-1010RH6
	Śruba M1.8 (hex. 1.70)	SIS-1004
	Śruba M1.8 (cross)	SIS-1004M
	ŚRUBA Z POWŁOKĄ BIOCARB Śruba M1.8 (hex. 1.70)	SIS-1004B





PRZYRZĄDY DO
IMPLANTOLOGII
THINK DIGITAL

SMART IMPLANT SOLUTIONS OFERUJE SZEROKĄ GAMĘ AKCESORIÓW:

- Zestawy składające się z Short (clinic) lub Long (laboratory) handle i różnych końcówek do wyboru.
- Klucze specjalne do Locator®/SIScator, Multi-Unit, grzechotki, uchwyty, adaptery, itp.
- Wielofunkcyjne końcówki wkrętakowe w rozmiarze: krótkim (20 mm), średnim (25 mm) lub długim (35 mm).

	Zestaw śrubokrętów Short Handle (clinic) Zestaw składa się z 6 końcówek do wyboru i zawiera krótki uchwyt.	SIS-9114S
	Zestaw śrubokrętów Long handle (laboratory) Zestaw składa się z 6 końcówek do wyboru i zawiera długi uchwyt.	SIS-9115S
	Zestaw Torque Ratchet kit składa się z grzechotki dynamometrycznej, 6 końcówek do wyboru oraz krótkiego uchwytu.	SIS-9116S

UCHWYTY, GRZECHOTKI I ADAPTERY

	Torque Ratchet	SIS-9118
	Klucz ręczny grzechotkowy	SIS-9139
	Uchwyt krótki kliniczny	SIS-9101A
	Long handle (laboratory)	SIS-9102
	Ratchet adapter contra-angle connection	SIS-9139A



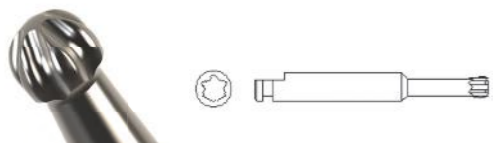













ŚRUBOKRĘT DO ŚRUB Z PRZEKIEROWANIEM SMART ANGLE

	KRÓTKA 20mm	ŚREDNIA 25mm	DŁUGA 35mm
	SIS-9142C	SIS-9142M	SIS-9142L

KLUCZE SPECJALNE

	SIS-9113		SIS-9134
	SIS-9146		ARO-9136N
	SIS-9135		SIS-9136
	SIS-9139		SIS-9101A

KOŃCÓWKI DO KLUCZY

	KRÓTKA 20mm	ŚREDNIA 25mm	DŁUGA 35mm	
	SIS-9131	SIS-9132		Nobel Biocare® Astra®
		SIS-9147M		
	SIS-9103C	SIS-9103	SIS-9123	
	SIS-9104C	SIS-9104	SIS-9124	
	SIS-9105C	SIS-9105	SIS-9125	
	SIS-9120C	SIS-9120	SIS-9126	
	SIS-9121C	SIS-9121	SIS-9127	Systemy typu szczelinowego
	SIS-9106C	SIS-9106	SIS-9130	Straumann®
	SIS-9133C	SIS-9133M	SIS-9133L	Nobel Biocare®
	SIS-9137C	SIS-9137M	SIS-9137L	Nobel Biocare®
	SIS-9122C	SIS-9122	SIS-9128	Klockner®
	SIS-9138C	SIS-9138M	SIS-9138L	Eckermann®
	SIS-9112	SIS-9111	SIS-9129	Nobel Biocare®
	SIS-9143C	SIS-9143M	SIS-9143L	Neodent GM®
	SIS-9144C	SIS-9144M	SIS-9144L	Klockner® Vega®
		SIS-9145M		Anthogyr® Axiom® BL

EKSTRAKTOR DO IMPLANTÓW Y ŚRUB EKTRAKTOR DO ZASTOSOWANIA WEDŁUG TYPU EKSTRAKTORA.



EKSTRAKTOR DO ŚRUBY KORONKOWEJ LUB ZDEFORMOWANEJ:

EKSTRAKTOR TYP 1

- Przeznaczony do wyciągania śrub z połączeniem koronkowym lub zdeformowanym.
- Jest uniwersalny dla hexagon o 1.20 / 1.25 / 1.27 / 1.30, unigrip, Torx, etc.
- Nadaje się do śrub, nici bliznowatych itp.

EKSTRAKTOR TYP 2

- Zaprojektowany do wyciągania śrub z całkowicie uszkodzonym łącznikiem
- Stosuje się ją w przypadku, gdy EKSTRAKTOR TYP 1 nie trzyma lub nie ciągnie w wytyczonym miejscu.

Śruba KORONKOWA: Śruba, która utrzymuje głowicę, ale połączenie z kluczem jest częściowo lub całkowicie zdegradowane.

EKSTRAKTOR DO NIEUDANYCH IMPLANTÓW:

EKSTRAKTOR TYP 3

- Zaprojektowany do usuwania uszkodzonych implantów z gwintem M1.6
- Uniwersalny dla większości implantów dostępnych na rynku. Nie może przekroczyć momentu obrotowego większego niż 100 N cm
- Do większych momentów z rotacją należy stosować ekstraktor typ 4.

EKSTRAKTOR TYP 4

- Zaprojektowany do usuwania uszkodzonych implantów z gwintami M1.8 i M2. Uniwersalny dla większości implantów dostępnych na rynku.
- Zaleca się, aby nie przekraczać momentu obrotowego większego niż 200 N cm
- Można go również stosować do implantów z gwintem M1.6, jeśli wcześniej zastosowano ekstraktor typ 3.

NIEUDANY IMPLANT: Jest to implant, który z powodu takich przyczyn jak infekcja, zbyt mała ilość kości, brak higieny, nieprawidłowa proteza itp. nie osiągnął prawidłowej osteointegracji i przemieszcza się nieprawidłowo. Ekstrakcja będzie odbywać się przy użyciu bardzo małego momentu obrotowego, nigdy nie przekraczając tego parametrów technicznych ekstraktora, w łatwy i wygodny sposób.

INSTRUKCJA UŻYTKOWANIA

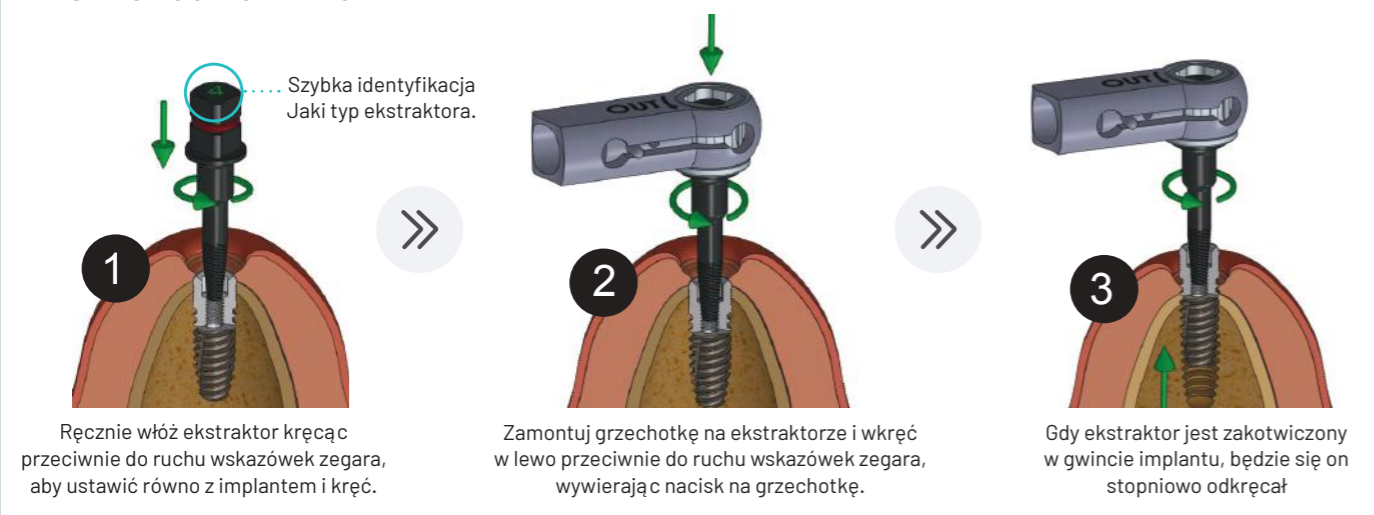

AKCESORIA NA ZAMÓWIENIE

POTRZEBUJESZ COŚ SPECJALNEGO?

Zadzwoń do nas a pomożemy z dużym zaangażowaniem

Przygotujemy dla Ciebie ofertę i jeśli jesteś zainteresowany, prześlemy Twoje zapytanie do naszego działu badawczo-rozwojowego, który opracuje dla Ciebie potrzebne akcesorium.

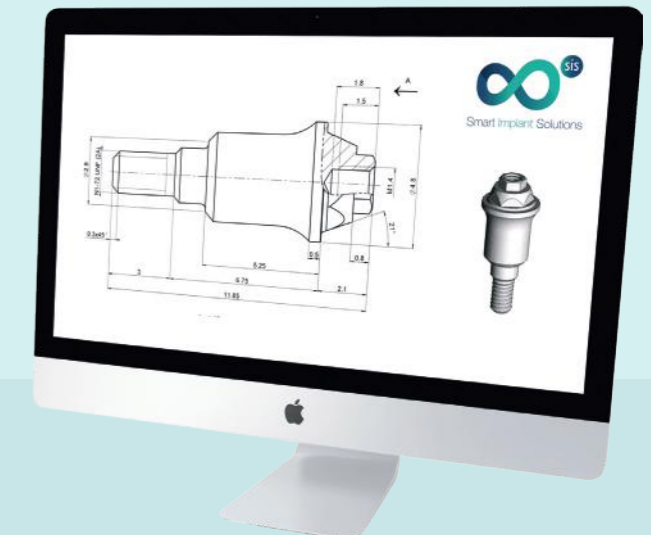

JESTEŚMY W STANIE WYPRODUKOWAĆ KAŻDY RODZAJ ŁĄCZNIKA.



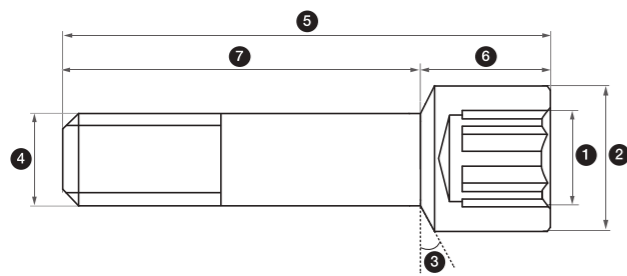

DANE TECHNICZNE ŚRUB

NR REF.	ZGODNOŚĆ	PLATFORMA	KLUCZ	ŚREDNICA GŁOWICY (mm)	UŁOŻENIE	METRYKA	DŁUGOŚĆ CAŁKOWITA (mm)	DŁUGOŚĆ GŁOWICY (mm)	CAŁKOWITA DŁUGOŚĆ ŚRUBY (mm)
SIS-3314R	Anthogyr® Axiom® BL	Ø RP	Hex. Axiom	2.2	20°	M 1.6 Specjalna	8	1.35	6.65
SIS-0514X	Astra® Tech Osseospeed®	Ø 3.0	Hex. 1.27	2.2	30°	M 1.4	7.5	1.77	5.73
SIS-0515X	Astra® Tech Osseospeed®	Ø 3.0	Smart Angle	2.3	30°	M 1.4	7.5	1.77	5.73
SIS-0515XHG	Astra® Tech Osseospeed®	Ø 3.0	Smart Angle	2.3	30°	M 1.4	10.55	4.9	5.65
SIS-0540	Astra® Tech Osseospeed®	Ø 3.5/4.0	Hex. 1.27	2.35	0°	M 1.6	8.25	2	6.25
SIS-0541	Astra® Tech Osseospeed®	Ø 4.5/5.0	Hex. 1.27	2.35	0°	M 2	10.3	2	8.3
SIS-2018	Astra® Tech Osseospeed®	Ø 3.5/4.0	Smart Angle	2.3	0°	M 1.6	7.6	1.5	6.1
SIS-2018HG	Astra® Tech Osseospeed®	Ø 3.5/4.0	Smart Angle	2.3	0°	M 1.6	11	4.9	6.1
SIS-2019	Astra® Tech Osseospeed®	Ø 4.5/5.0	Smart Angle	2.3	0°	M 2	9	1.5	7.5
SIS-2019HG	Astra® Tech Osseospeed®	Ø 4.5/5.0	Smart Angle	2.3	0°	M 2	13.15	5.65	7.5
SIS-2314L	Astra® Tech System™ Evolution	Ø 4.8	Hex. 1.27	2.35	0°	M 2	7.6	1.6	6
SIS-2314R	Astra® Tech System™ Evolution	Ø 3.6	Hex. 1.27	2.13	60°	M 1.6	7.45	1.65	5.8
SIS-2314W	Astra® Tech System™ Evolution	Ø 4.2	Hex. 1.27	2.35	40°	M 1.8	7.6	1.37	6.23
SIS-2314X	Astra® Tech System™ Evolution	Ø 3.0	Hex. 1.27	2.15	65°	M 1.4	7.65	1.59	6.06
SIS-2315L	Astra® Tech System™ Evolution	Ø 4.8	Smart Angle	2.4	0°	M 2	7.5	1.5	6
SIS-2315LHG	Astra® Tech System™ Evolution	Ø 4.8	Smart Angle	2.4	0°	M 2	12.2	5.5	6.7
SIS-2315R	Astra® Tech System™ Evolution	Ø 3.6	Smart Angle	2.3	60°	M 1.6	7.45	1.65	5.8
SIS-2315RHG	Astra® Tech System™ Evolution	Ø 3.6	Smart Angle	2.3	60°	M 1.6	11.25	5.4	5.85
SIS-2315W	Astra® Tech System™ Evolution	Ø 4.2	Smart Angle	2.3	40°	M 1.8	7.6	1.45	6.15
SIS-2315WHG	Astra® Tech System™ Evolution	Ø 4.2	Smart Angle	2.3	40°	M 1.8	11.65	5.65	6
SIS-2315X	Astra® Tech System™ Evolution	Ø 3.0	Smart Angle	2.3	65°	M 1.4	7.4	1.41	5.99
SIS-2315XHG	Astra® Tech System™ Evolution	Ø 3.0	Smart Angle	2.3	65°	M 1.4	11	5	6
SIS-2001HG	Biomet 3i® Osseotite®	Ø RP 4.1	Smart Angle	2.3	45°	M 2	7.5	3	4.5
SIS-1614N	Biohorizons® Tapered®	Ø 3.0/Ø 3.5/Ø 4.5	Hex. 1.27	2.4	45°	UNF 1/72	7.2	1.87	5.33
SIS-1615N	Biohorizons® Tapered®	Ø 3.0/Ø 3.5/Ø 4.5	Smart Angle	2.3	45°	UNF 1/72	7.1	1.82	5.28
SIS-1615NHG	Biohorizons® Tapered®	Ø 3.0/Ø 3.5/Ø 4.5	Smart Angle	2.3	45°	UNF 1/72	10.1	4.8	5.3
SIS-0452	Biomet 3i® Certain®	Ø 3.4/Ø 4.1/Ø 5.0	Hex. 1.20	2.02	0°	M 1.6	8.4	1.9	6.5
SIS-0455	Biomet 3i® Certain®	Ø 4.1/Ø 5.0	Hex. 1.20	2.29	45°	M 1.6	8.4	1.8	6.6
SIS-2006	Biomet 3i® Certain®	Ø 3.4/Ø 4.1/Ø 5.0	Smart Angle	2.3	90°	M 1.6	8.4	1.6	6.8
SIS-2006HG	Biomet 3i® Certain®	Ø 3.4/Ø 4.1	Smart Angle	2.3	90°	M 1.6	11.8	5	6.8
SIS-0151	Biomet 3i® Osseotite®	Ø 3.4/Ø 4.1/Ø 5.0	Unigrip	2.4	45°	M 2	7.9	1.85	6.05
SIS-0152	Biomet 3i® Osseotite®	Ø 3.4/Ø 4.1/Ø 5.0	Hex. 1.20	2.4	45°	M 2	7.9	1.65	6.25
SIS-0153	Biomet 3i® Osseotite®	Ø 3.4/Ø 4.1/Ø 5.0	Hex. 1.25	2.4	45°	M 2	7.9	1.65	6.25
SIS-0154	Biomet 3i® Osseotite®	Ø 3.4/Ø 4.1/Ø 5.0	Square 1.30	2.4	45°	M 2	7.9	1.85	6.05
SIS-0160	Biomet 3i® Osseotite®	Ø 3.4/Ø 4.1/Ø 5.0	Hex. 1.20	2.45	45°	M 2	7.9	1.85	6.05
SIS-0161	Biomet 3i® Osseotite®	Ø 3.4/Ø 4.1/Ø 5.0	Hex. 1.25	2.45	45°	M 2	7.9	1.85	6.05
SIS-2028	Biomet 3i® Osseotite®	Ø 3.4/Ø 4.1/Ø 5.0	Smart Angle	2.3	45°	M 2	6	1.5	4.5
SIS-3414R	Biotech Dental® Kontakt®	Ø RP	Hex. 1.20	1.92	45°	M 1.4	7.7	1.4	6.3
SIS-3415R	Biotech Dental® Kontakt®	Ø RP	Smart Angle	2.3	45°	M 1.4	7.85	1.4	6.45
SIS-3415RHG	Biotech Dental® Kontakt®	Ø RP	Smart Angle	2.3	45°	M 1.4	12.1	5.65	6.45
SIS-0151	Bti®	Ø 4.1	Unigrip	2.4	45°	M 2	7.9	1.85	6.05
SIS-0152	Bti®	Ø 4.1	Hex. 1.20	2.4	45°	M 2	7.9	1.65	6.25
SIS-0153	Bti®	Ø 4.1	Hex. 1.25	2.4	45°	M 2	7.9	1.65	6.25
SIS-0154	Bti®	Ø 4.1	Square 1.30	2.4	45°	M 2	7.9	1.85	6.05
SIS-0160	Bti®	Ø 4.1	Hex. 1.20	2.45	45°	M 2	7.9	1.85	6.05
SIS-0161	Bti®	Ø 4.1	Hex. 1.25	2.45	45°	M 2	7.9	1.85	6.05
SIS-1210	Bti®	Ø 3.5	Hex. 1.20	2.55	0°	M 2	5.5	1.7	3.8
SIS-2001	Bti®	Ø 4.1	Smart Angle	2.3	45°	M 2	6	1.5	4.5
SIS-2001HG	Bti®	Ø 4.1	Smart Angle	2.3	45°	M 2	7.5	3	4.5
SIS-2026	Bti®	Ø 3.5	Smart Angle	2.35	0°	M 2	5.5	1.7	3.8
SIS-2023	BTI® CORE	Ø 3.3/4.75	Smart Angle	2.3	0°	M 1.8	6.5	1.5	5
SIS-2023HG	BTI® CORE	Ø 3.3/4.75	Smart Angle	2.3	0°	M 1.8	9.8	4.8	5
SIS-3514N	BTI® CORE	Ø 3.3/4.75	Hex. 1.20	2.5	0°	M 1.8	7	2	5
SIS-0710	Bti® Internal	Ø 4.1/5.5	Hex. 1.20	2.5	0°	M 1.8	7	2	5

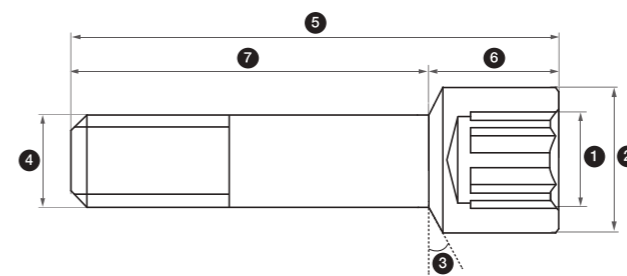

**MOMENT DOKRĘCANIA MUSI ZAWSZE
BYĆ ZGODNY Z MOMENTEM PODANYM
PRZEZ PRODUCENTA IMPLANTU.**

Więcej informacji na stronie:
INSTRUKCJE UŻYTKOWNIKA.PDF >>>



NR REF.	ZGODNOŚĆ	PLATFORMA	KLUCZ	ŚREDNICA GŁOWICY (mm)	UŁOŻENIE	METRYKA	DŁUGOŚĆ CAŁKOWITA (mm)	DŁUGOŚĆ GŁOWICY (mm)	CAŁKOWITA DŁUGOŚĆ ŚRUBY (mm)
SIS-0710N	Bti® Internal	Ø 3.5	Hex. 1.20	2.5	0°	M 1.8	7	2	5
SIS-0710Q	Bti® Internal	Ø 4.1/5.5	Square 1.30	2.5	0°	M 1.8	7	2	5
SIS-2023	Bti® Internal	Ø 3.5/4.1/5.5	Smart Angle	2.3	0°	M 1.8	7	2	5
SIS-2023HG	Bti® Internal	Ø 3.5/4.1	Smart Angle	2.3	0°	M 1.8	9.8	4.8	5
SIS-2714	Denstply® Ankylos®	Ø C (Without Index)	Hex. 1.0	2.2	30°	M 1.8	8.15	1.35	6.8
SIS-2715N	Denstply® Ankylos®	Ø C (Without Index)	Smart Angle	2.35	60°	M 1.8	9.01	1.8	7.21
SIS-2614	Denstply® Xive®	Ø 3.4/Ø 3.8	Hex. 1.20	2.06	45°	M 1.6	8.5	1.4	7.1
SIS-2614N	Denstply® Xive®	Ø 3.4	Hex. 0.90	2.06	45°	M 1.6	8.5	1.4	7.1
SIS-2614R	Denstply® Xive®	Ø 3.8	Hex. 0.90	2.06	45°	M 1.6	8.5	1.4	7.1
SIS-2615N	Denstply® Xive®	Ø 3.4	Smart Angle	2.3	45°	M 1.6	8.9	1.67	7.23
SIS-2615R	Denstply® Xive®	Ø 3.8	Smart Angle	2.3	45°	M 1.6	8.9	1.67	7.23
SIS-3014R	Dentium Superline™ & Implantium®	Ø STD	Hex. 1.27	2.29	30°	M 2	10.2	1.9	8.3
SIS-3015R	Dentium Superline™ & Implantium®	Ø STD	Smart Angle	2.3	30°	M 2	10.2	1.9	8.3
SIS-3015RHG	Dentium Superline™ & Implantium®	Ø STD	Smart Angle	2.3	30°	M 2	11.65	3.35	8.3
SIS-2914R	Dio® Ufil®	Ø REGULAR	Hex. 1.20	2.45	30°	M 2	8.5	1.7	6.8
SIS-2915R	Dio® Ufil®	Ø REGULAR	Smart Angle	2.3	30°	M 2	8.5	1.7	6.8
SIS-2915RHG	Dio® Ufil®	Ø REGULAR	Smart Angle	2.3	30°	M 2	11.3	4.8	6.5
SIS-1004	Klockner® Sk2®	Ø 4.2	Hex 1.70	2.45	45°	M 1.8	6	2.07	3.93
SIS-1004M	Klockner® Sk2®	Ø 4.2	Cross	2.45	45°	M 1.8	4.32	0.43	3.89
SIS-3214N	Klockner® Vega®	Ø NV	Star	2.15	90°	M 1.6	8	2	6
SIS-3214R	Klockner® Vega®	Ø RV	Star	2.15	90°	M 1.8	8	2	6
SIS-3215N	Klockner® Vega®	Ø NV	Smart Angle	2.3	45°	M 1.6	7.78	1.7	6.08
SIS-3215NHG	Klockner® Vega®	Ø NV	Smart Angle	2.3	45°	M 1.6	11.75	5.75	6
SIS-3215R	Klockner® Vega®	Ø RV	Smart Angle	2.3	45°	M 1.8	7.78	1.7	6.08
SIS-3215RHG	Klockner® Vega®	Ø RV	Smart Angle	2.3	45°	M 1.8	11.6	5.4	6.2
SIS-3615R	Megagen Anyone®	Ø RP	Smart Angle	2.3	30°	M 2	10.2	1.9	8.3
SIS-3615RHG	Megagen Anyone®	Ø RP	Smart Angle	2.3	30°	M 2	11.65	3.35	8.3
SIS-2514R	Megagen Anyridge®	Ø STD	Hex. 1.20	2.1	0°	M 1.8	8	2	6
SIS-2515R	Megagen Anyridge®	Ø STD	Smart Angle	2.3	0°	M 1.8	8	2	6
SIS-2515RHG	Megagen Anyridge®	Ø STD	Smart Angle	2.3	0°	M 1.8	10.9	4.8	6.1
SIS-0351M	Mis® C1/V3	Ø SP	Hex. 1.27	2.2	30°	UNF 1/72	7.5	2.3	5.2
SIS-2007M	Mis® C1/V3	Ø SP	Smart Angle	2.3	30°	UNF 1/72	7.1	1.45	5.65
SIS-2007MHG	Mis® C1/V3	Ø SP	Smart Angle	2.3	30°	UNF 1/72	10.2	4.55	5.65
SIS-0351M	Mis® C1/V3®	Ø 3.3	Hex. 1.27	2.1	30°	M 1.6	7.6	1.85	5.75
SIS-0351M	Mis® Seven®	Ø 3.75/4.20 - Ø 5.0/6.0	Hex. 1.27	2.2	30°	UNF 1/72	7.5	2.3	5.2
SIS-0351MX	Mis® Seven®	Ø 3.3	Hex. 1.27	2.1	30°	M 1.6	7.6	1.85	5.75
SIS-2007M	Mis® Seven®	Ø 3.75/4.20 - Ø 5.0/6.0	Smart Angle	2.3	30°	UNF 1/72	7.1	1.45	5.65
SIS-2007MHG	Mis® Seven®	Ø 3.75/4.20	Smart Angle	2.3	30°	UNF 1/72	10.2	4.55	5.65
SIS-2025	Mis® Seven®	Ø 3.3	Smart Angle	2.3	30°	M 1.6	7.1	1.57	5.53
SIS-2025HG	Mis® Seven®	Ø 3.3	Smart Angle	2.3	30°	M 1.6	9.9	4.4	5.5
SIS-1307	MultiUnit SIS®	Ø RP	Unigrip	2	45°	M 1.4	3.5	1.3	2.2
SIS-1307A	MultiUnit SIS®	Ø RP	Hex. 1.27	2	0°	M 1.4	3.5	1.3	2.2
SIS-1307H	MultiUnit SIS®	Ø RP	Hex. 1.20	2.2	0°	M 1.4	3.5	1.4	2.1
SIS-2012	MultiUnit SIS®	Ø RP	Smart Angle	2.4	0°	M 1.4	3.9	1.8	2.1
SIS-2214R	Neobiotech® is system	Ø REGULAR	Hex. 1.20	2.3	30°	M 2	8.8	1.65	7.15
SIS-2215R	Neobiotech® is system	Ø REGULAR	Smart Angle	2.3	30°	M 2	7.9	1.4	6.5
SIS-2215RHG	Neobiotech® is system	Ø REGULAR	Smart Angle	2.3	30°	M 2	11.45	4.95	6.5
SIS-2414R	Neodent GM® (Helix GM®, Drive GM®, Titamax GM®)	Ø STD	Neo	1.88	60°	M 1.6	9.7	1.45	8.25
SIS-2415R	Neodent GM® (Helix GM®, Drive GM®, Titamax GM®)	Ø STD	Smart Angle	2.3	60°	M 1.6	10.31	1.7	8.61
SIS-2415RHG	Neodent GM® (Helix GM®, Drive GM®, Titamax GM®)	Ø STD	Smart Angle	2.3	60°	M 1.6	12.2	3.6	8.6
SIS-0151	Nobel Biocare® Branemark®	Ø 3.75/Ø 4.0	Unigrip	2.4	45°	M 2	7.9	1.85	6.05
SIS-0152	Nobel Biocare® Branemark®	Ø 3.75/Ø 4.0	Hex. 1.20	2.4	45°	M 2	7.9	1.65	6.25
SIS-0153	Nobel Biocare® Branemark®	Ø 3.75/Ø 4.0	Hex. 1.25	2.4	45°	M 2	7.9	1.65	6.25
SIS-0154	Nobel Biocare® Branemark®	Ø 3.75/Ø 4.0	Square 1.30	2.4	45°	M 2	7.9	1.85	6.05

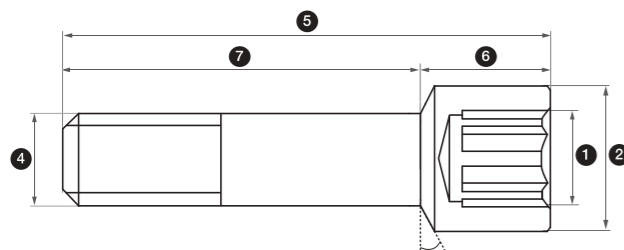

**MOMENT DOKRĘCANIA MUSI ZAWSZE
BYĆ ZGODNY Z MOMENTEM PODANYM
PRZEZ PRODUCENTA IMPLANTU.**



Więcej informacji na stronie:
INSTRUKCJE UŻYTKOWNIKA.PDF >>>

NR REF.	ZGODNOŚĆ	PLATFORMA	KLUCZ	ŚREDNICA GŁOWICY (mm)	UŁOŻENIE	METRYKA	DŁUGOŚĆ CAŁKOWITA (mm)	DŁUGOŚĆ GŁOWICY (mm)	CAŁKOWITA DŁUGOŚĆ SRUBY (mm)
SIS-0156	Nobel Biocare® Branemark®	Ø 5.0	Hex. 1.20	3.3	45°	M 2.5	7.02	1.4	5.62
SIS-0160	Nobel Biocare® Branemark®	Ø 3.75/Ø 4.0	Hex. 1.20	2.45	45°	M 2	7.9	1.85	6.05
SIS-0161	Nobel Biocare® Branemark®	Ø 3.75/Ø 4.0	Hex. 1.25	2.45	45°	M 2	7.9	1.85	6.05
SIS-0915	Nobel Biocare® Branemark®	Ø 3.3	Unigrip	2.2	55°	M 1.6	7.3	1.4	5.9
SIS-2001	Nobel Biocare® Branemark®	Ø 3.75/Ø 4.0	Smart Angle	2.3	45°	M 2	6	1.5	4.5
SIS-2001HG	Nobel Biocare® Branemark®	Ø 3.75/Ø 4.0	Smart Angle	2.3	45°	M 2	7.5	3	4.5
SIS-2002	Nobel Biocare® Branemark®	Ø 3.3	Smart Angle	2.3	55°	M 1.6	7.67	1.7	5.97
SIS-2002HG	Nobel Biocare® Branemark®	Ø 3.3	Smart Angle	2.3	55°	M 1.6	7.9	3.5	4.4
SIS-0914	Nobel Biocare® NobelActive®	Ø 4.3/5.0	Unigrip	2.52	55°	M 2	7.33	1.2	6.13
SIS-0915	Nobel Biocare® NobelActive®	Ø 3.5/3.75	Unigrip	2.2	55°	M 1.6	7.3	1.4	5.9
SIS-2003	Nobel Biocare® NobelActive®	Ø 4.3/5.0	Smart Angle	2.3	55°	M 2	7.5	1.4	6.1
SIS-2003HG	Nobel Biocare® NobelActive®	Ø 4.3/5.0	Smart Angle	2.3	55°	M 2	11.7	5.6	6.1
SIS-2017	Nobel Biocare® NobelActive®	Ø 3.5/3.75	Smart Angle	2.3	55°	M 1.6	7.3	1.74	5.56
SIS-2017HG	Nobel Biocare® NobelActive®	Ø 3.5/3.75	Smart Angle	2.3	55°	M 1.6	11.5	5.95	5.55
SIS-0852	Nobel Biocare® Replace Select®	Ø 3.5	Unigrip	2.4	0°	M 1.8	8.3	1.8	6.5
SIS-0853	Nobel Biocare® Replace Select®	Ø 4.3/5.0	Unigrip	2.4	0°	M 2	9.9	1.5	8.4
SIS-2004	Nobel Biocare® Replace Select®	Ø 4.3/5.0	Smart Angle	2.3	0°	M 2	9	1.5	7.5
SIS-2005	Nobel Biocare® Replace Select®	Ø 3.5	Smart Angle	2.3	0°	M 1.8	7.5	1.38	6.12
SIS-2814N	Osstem® Ts/Hiossen® ET	Ø MINI	Hex. 1.25	2.22	45°	M 1.6	10.2	2.08	8.12
SIS-2814R	Osstem® Ts/Hiossen® ET	Ø REGULAR	Hex. 1.25	2.33	45°	M 2	8.35	2.05	6.3
SIS-2815N	Osstem® Ts/Hiossen® ET	Ø MINI	Smart Angle	2.3	45°	M 1.6	9.4	1.4	8
SIS-2815NHG	Osstem® Ts/Hiossen® ET	Ø MINI	Smart Angle	2.3	45°	M 1.6	13.2	5.2	8
SIS-2815R	Osstem® Ts/Hiossen® ET	Ø REGULAR	Smart Angle	2.3	45°	M 2	7.9	1.4	6.5
SIS-2815RHG	Osstem® Ts/Hiossen® ET	Ø REGULAR	Smart Angle	2.3	45°	M 2	11	4.5	6.5
SIS-0151	Phibo® TSH®	Ø 4.0 / Ø 5.0	Unigrip	2.4	45°	M 2	7.9	1.85	6.05
SIS-0152	Phibo® TSH®	Ø 4.0 / Ø 5.0	Hex. 1.20	2.4	45°	M 2	7.9	1.65	6.25
SIS-0153	Phibo® TSH®	Ø 4.0 / Ø 5.0	Hex. 1.25	2.4	45°	M 2	7.9	1.65	6.25
SIS-0154	Phibo® TSH®	Ø 4.0 / Ø 5.0	Square 1.30	2.4	45°	M 2	7.9	1.85	6.05
SIS-0160	Phibo® TSH®	Ø 4.0 / Ø 5.0	Hex. 1.20	2.45	45°	M 2	7.9	1.85	6.05
SIS-0161	Phibo® TSH®	Ø 4.0 / Ø 5.0	Hex. 1.25	2.45	45°	M 2	7.9	1.85	6.05
SIS-1505	Phibo® TSH®	Ø 3.3	Hex. 1.25	2.25	30°	M 1.8	8	1.8	6.2
SIS-2001HG	Phibo® TSH®	Ø 4.0	Smart Angle	2.3	45°	M 2	7.5	3	4.5
SIS-2024	Phibo® TSH®	Ø 3.3	Smart Angle	2.35	30°	M 1.8	7.9	1.7	6.2
SIS-2027	Phibo® TSH®	Ø 4.0 / Ø 5.0	Smart Angle	2.35	30°	M 2	6	1.7	8.13
SIS-1104N	Straumann® Bone Level®	Ø 3.3	Torx	2.05	75°	M 1.6	7.85	1	6.85
SIS-1114RC	Straumann® Bone Level®	Ø 3.3	Torx	2.05	75°	M 1.6	7.85	1.31	6.54
SIS-1114RC	Straumann® Bone Level®	Ø 4.1/Ø 4.8	Torx	2.05	75°	M 1.6	7.85	1.31	6.54
SIS-2009	Straumann® Bone Level®	Ø 3.3/Ø 4.1/Ø 4.8	Smart Angle	2.3	75°	M 1.6	7.85	1	6.85
SIS-2009HG	Straumann® Bone Level®	Ø 3.3/Ø 4.1/Ø 4.8	Smart Angle	2.3	75°	M 1.6	12.5	5.65	6.85
SIS-0624	Straumann® Tissue Level®	Ø 4.8/6.5	Torx	2.5	45°	M 2	4.45	0.95	3.5
SIS-0625	Straumann® Tissue Level®	Ø 4.8/6.5	Torx	2.6	75°	M 2	6.7	1	5.7
SIS-2008	Straumann® Tissue Level®	Ø 4.8/6.5	Smart Angle	2.55	75°	M 2	6.7	1	5.7
SIS-2008HG	Straumann® Tissue Level®	Ø 4.8	Smart Angle	2.55	75°	M 2	10.6	4.9	5.7
SIS-2010	Straumann® Tissue Level®	Ø 4.8	Smart Angle	2.5	45°	M 2	5.5	2	3.5
SIS-1405	Sweden & Martina Premium Kohno®	Ø 4.25	Hex. 1.27	2.5	30°	M 2	8.1	2	6.1
SIS-1405N	Sweden & Martina Premium Kohno®	Ø 3.3 / Ø 3.8	Hex. 1.27	2.15	30°	M 1.8	7.45	2	5.45
SIS-2016	Sweden & Martina Premium Kohno®	Ø 4.25	Smart Angle	2.3	30°	M 2	6	1.5	4.5
SIS-2021	Sweden & Martina Premium Kohno®	Ø 3.3 / Ø 3.8	Smart Angle	2.25	30°	M 1.8	7.1	1.45	5.65
SIS-2021HG	Sweden & Martina Premium Kohno®	Ø 3.8	Smart Angle	2.3	30°	M 1.8	9.6	3.95	5.65
SIS-0351Z	Zimmer® Screw-Vent®	Ø 3.5/Ø 4.5/Ø 5.7	Hex. 1.27	1.95	20°	UNF 1/72	8.21	2.35	5.8
SIS-2007	Zimmer® Screw-Vent®	Ø 3.5/Ø 4.5/Ø 5.7	Smart Angle	2.3	20°	UNF 1/72	7.1	1.45	5.65
SIS-2007HG	Zimmer® Screw-Vent®	Ø 3.5/Ø 4.5/Ø	Smart Angle	2.3	20°	UNF 1/72	10.2	4.55	5.65

JAK DOKONAĆ ZAMÓWIENIA



+48 513 784 849



implantsystem.pl@gmail.com
biuro@implantsystem.pl



SKONTAKTUJ SIĘ Z NAMI

- Dzwoniąc do biura pod nr tel.: + 48 513 784 849 od godziny 9:00 do 17:00.
- Wysyłając maila na adres: implantsystem.pl@gmail.com
- Aby uniknąć nieporozumień, nie zapomnij podać numeru referencyjnego produktu.

TRANSPORT

- Wszystkie zamówienia złożone przed godziną 14:00 zostaną dostarczone następnego dnia.
- Dla zamówień powyżej 500 zł wysyłka jest bezpłatna.
- W przypadku zamówień o wartości mniejszej niż ta kwota, pobierana jest opłata za wysyłkę w wysokości 20 zł.

ZWROTY

- Zwroty są akceptowane do 14 dni od daty wysłania zamówienia.
- Aby przyjąć zwrot, muszą być spełnione następujące wymagania:
 1. Opakowanie musi być w idealnym stanie. (Nieotwierane, bez śladów ingerencji).
 2. Należy dołączyć kopię faktury.
 3. Koszty wysyłki pokrywa klient.





www.smartimplantsolutions.com